



## PRODUKTOVÝ KATALOG 2024

# BETON FORMY

Formy na betonové bloky, svodidla, silniční panely, parkovací zábrany,  
grefa panely, skruže a květináče - aneb vylej si sám!



BETON FORMY s.r.o.  
IČ: 02456664  
DIČ: CZ02456664  
Dělnická 21  
Most, 434 01

Pavel Matuš  
730 150 045  
[info@betonformy.cz](mailto:info@betonformy.cz)  
[www.betonformy.cz](http://www.betonformy.cz)

## FORMY NA BLOKY

### O co vlastně jde?

Jde o betonový systém, který je díky svým fyzikálním vlastnostem, ceně a rychlosti výstavby, revoluční v oblasti stavebnictví.

Jedná se o betonové bloky, které do sebe přesně zapadají a mají skvělou statiku i bez použití pojiva.

A abyste si takový blok mohli vylít, musíte mít formu. Takovou, která je dobře zkonstruovaná, něco vydrží a dobře se s ní pracuje. A přesně takové formy nabízíme.

U nás máte jistotu, že až se za pár měsíců nebo let rozhodnete výrobu rozšířit, stále u nás najdete formy, které budou pasovat na ty stávající.

QR kód pro zobrazení krátkého animačního videonávodu. (1min).



QR kód pro zobrazení kompletního instruktážního videa. (13min).



## FORMA NA BLOKY 160x80x80cm

Největší a nejrobustnější forma na bloky.

### Specifikace:

Váha formy	269kg
------------	-------

### Je možné vylít:

Rozměry bloku v cm	Váha v kg	Objem v m <sup>3</sup>
160x80x80	2457,6	1,024
120x80x80	1843,2	0,768
80x80x80	1228,8	0,512
40x80x80	614,4	0,256

### Ceník bez DPH:

Forma 160x80x80cm	44.450,- Kč
Dělicí příčka 80x80cm	4.500,- Kč



## FORMA NA BLOKY 160x80x80cm typ HLADKÁ

Největší a nejrobustnější forma na bloky ve verzi hladká.

### Specifikace:

Váha formy	265kg
------------	-------

### Je možné vylít:

Rozměry bloku v cm	Váha v kg	Objem v m <sup>3</sup>
160x80x80 typ HLADKÁ	2443,2	1,018
120x80x80 typ HLADKÁ	1832,4	0,763
80x80x80 typ HLADKÁ	1221,6	0,509
40x80x80 typ HLADKÁ	610,8	0,254

### Ceník bez DPH:

Forma 160x80x80cm	43.450,- Kč
Dělicí příčka 80x80cm	4.500,- Kč



## FORMA NA BLOKY 160x80x80cm typ ZATÁČKA

System stavění z betonových bloků je účinný hlavně díky tomu, že do sebe bloky zapadají a tím jsou provázané. Díky tomu lze postavit zeď a k ní další v 90° úhlu. S formou do zatáčky, ale můžete postavit opěrnou zeď a zatočit s ní v jakémkoliv úhlu od 45° do 180°.

### Specifikace:

Váha formy	322kg
------------	-------

### Je možné vylít:

Rozměry bloku v cm	Váha v kg	Objem v m <sup>3</sup>
160x80x80 typ ZATÁČKA	2160	0,9
120x80x80 typ ZATÁČKA	1545,6	0,644
80x80x80	1228,8	0,512
40x80x80	614,4	0,256

### Ceník bez DPH:

Forma 160x80x80cm typ ZATÁČKA	58.450,- Kč
Dělicí příčka 80x80cm	4.500,- Kč



## FORMA NA BLOKY 160x80x80cm typ ZÁKLADNA

Potřebujete stavět výš, než je obvyklé? Není nic jednoduššího, než použít v 1. řadě základové bloky, které zlepší statiku celé stavby a k tomu vytvoří kónus a zároveň ochrannou bariéru celé zdi.

### Specifikace:

Váha formy	333kg
------------	-------

### Je možné vylít:

Rozměry bloku v cm	Váha v kg	Objem v m <sup>3</sup>
160x80x80cm typ ZÁKLADNA	1843	0,768

### Ceník bez DPH:

Forma 160x80x80cm typ ZÁKLADNA	49.950,- Kč
--------------------------------	-------------



## FORMA NA BLOKY 160x80x60cm

Na čtené žádosti zákazníků, jsme přidali variantu formy o šířce 80cm a výšce 60cm.

### Specifikace:

Váha formy	252kg
------------	-------

### Je možné vylít:

Rozměry bloku v cm	Váha v kg	Objem v m <sup>3</sup>
160x80x60	1843,2	0,768
120x80x60	1382,4	0,576
80x80x60	921,6	0,384
40x80x60	460,8	0,192

### Ceník bez DPH:

Forma 160x80x60cm	44.950,- Kč
Dělicí příčka 80x60cm	3.900,- Kč



## FORMA NA BLOKY 160x80x40cm

Statika především, stále 80cm široký blok, ale o poloviční váze.

### Specifikace:

Váha formy	234kg
------------	-------

### Je možné vylít:

Rozměry bloku v cm	Váha v kg	Objem v m <sup>3</sup>
160x80x40	1228,8	0,512
120x80x40	921,6	0,384
80x80x40	614,4	0,256
40x80x40	307,2	0,128

### Ceník bez DPH:

Forma 160x80x40cm	39.950,- Kč
Dělicí příčka 80x40cm	3.900,- Kč





## FORMA NA BLOKY 160x80x40cm typ HLADKÁ

Vrchní řada bez pyramid? Betonová lavička? S touhle formou žádný problém.

### Specifikace:

Váha formy	229kg
------------	-------

### Je možné vylít:

Rozměry bloku v cm	Váha v kg	Objem v m <sup>3</sup>
160x80x40 typ HLADKÁ	1214,4	0,506
120x80x40 typ HLADKÁ	918,8	0,379
80x80x40 typ HLADKÁ	607,2	0,253
40x80x40 typ HLADKÁ	303,6	0,126

### Ceník bez DPH:

Forma 160x80x40cm	38.950,- Kč
Dělicí příčka 80x40cm	3.900,- Kč



## FORMA NA BLOKY 160x40x80cm

Další z řady forem kompatibilní s rozměrem 160x80x80cm.

### Specifikace:

Váha formy	151kg
------------	-------

### Je možné vylít:

Rozměry bloku v cm	Váha v kg	Objem v m <sup>3</sup>
160x40x80	1228,8	0,512
120x40x80	921,6	0,384
80x40x80	614,4	0,256
40x40x80	307,2	0,128

### Ceník bez DPH:

Forma 160x40x80cm	31.450,- Kč
Dělicí příčka 40x80cm	3.900,- Kč



## FORMA NA BLOKY 160x40x80cm typ HLADKÁ

Forma 160x40x80cm upravená pro horní hladký povrch.

### Specifikace:

Váha formy	146kg
------------	-------

### Je možné vylít:

Rozměry bloku v cm	Váha v kg	Objem v m <sup>3</sup>
160x40x80 typ HLADKÁ	1214,4	0,506
120x40x80 typ HLADKÁ	918,8	0,379
80x40x80 typ HLADKÁ	607,2	0,253
40x40x80 typ HLADKÁ	303,6	0,126

### Ceník bez DPH:

Forma 160x40x80cm typ HLADKÁ	30.450,- Kč
Dělicí příčka 40x80cm	3.900,- Kč



## FORMA NA BLOKY 160x40x80cm typ ZATÁČKA

Forma 160x40x80 ve verzi zatáčka. S dělicí příčkou lze vylít i bloky klasické.

### Specifikace:

Váha formy	197kg
------------	-------

### Je možné vylít:

Rozměry bloku v cm	Váha v kg	Objem v m <sup>3</sup>
160x40x80 typ ZATÁČKA	1152	0,48
120x40x80 typ ZATÁČKA	844,8	0,352
80x40x80 typ ZATÁČKA	537,6	0,224
40x40x80 typ ZATÁČKA	230,4	0,096
120x40x80	921,6	0,384
80x40x80	614,4	0,256
40x40x80	307,2	0,128

### Ceník bez DPH:

Forma 160x40x80cm typ ZATÁČKA	35.950,- Kč
Dělicí příčka 40x80cm	3.900,- Kč



## FORMA NA BLOKY 80x80x80cm typ ZÁKLADNA

Potřebujete stavět výš, než je obvyklé? Není nic jednoduššího, než použít v 1. řadě základové bloky, které zlepší statiku celé stavby a k tomu vytvoří kónus a zároveň ochrannou bariéru celé zdi.

### Specifikace:

Váha formy	232kg
------------	-------

### Je možné vylít:

Rozměry bloku v cm	Váha v kg	Objem v m <sup>3</sup>
80x80x80cm typ ZÁKLADNA	1152	0,48

### Ceník bez DPH:

Forma 80x80x80cm typ ZÁKLADNA	36.450,- Kč
-------------------------------	-------------



## FORMA NA BLOKY 160x40x40cm

Nejmenší forma na bloky.

### Specifikace:

Váha formy	124kg
------------	-------

### Je možné vylít:

Rozměry bloku v cm	Váha v kg	Objem v m <sup>3</sup>
160x40x40	614,4	0,256
120x40x40	460,8	0,192
80x40x40	307,2	0,128
40x40x40	153,6	0,064

### Ceník bez DPH:

Forma 160x40x40cm	30.450,- Kč
Dělicí příčka 40x40cm	3.900,- Kč



## FORMA NA BLOKY 160x40x40cm typ HLADKÁ

Vylít čisté bloky bez horních pyramid, které slouží jako ukončovací nebo třeba jako lavička nikdy nebylo snažší.

### Specifikace:

Váha formy	121kg
------------	-------

### Je možné vylít:

Rozměry bloku v cm	Váha v kg	Objem v m <sup>3</sup>
160x40x40 typ HLADKÁ	607,2	0,253
120x40x40 typ HLADKÁ	455,4	0,189
80x40x40 typ HLADKÁ	303,6	0,126
40x40x40 typ HLADKÁ	151,8	0,063

### Ceník bez DPH:

Forma 160x40x40cm typ HLADKÁ	29.450,- Kč
Dělicí příčka 40x40cm	3.900,- Kč



## FORMA NA BLOKY 160x40x40cm typ ZATÁČKA

Nejmenší forma ve verzi zatačka. S dělicí příčkou lze vylít i bloky klasické.

### Specifikace:

Váha formy	141kg
------------	-------

### Je možné vylít:

Rozměry bloku v cm	Váha v kg	Objem v m <sup>3</sup>
160x40x40 typ ZATÁČKA	576	0,24
120x40x40 typ ZATÁČKA	422,4	0,176
80x40x40 typ ZATÁČKA	268,8	0,112
40x40x40 typ ZATÁČKA	115,2	0,048
120x40x40	460,8	0,192
80x40x40	307,2	0,128
40x40x40	153,6	0,064

### Ceník bez DPH:

Forma 160x40x40cm typ ZATÁČKA	34.950,- Kč
Dělicí příčka 40x40cm	3.900,- Kč

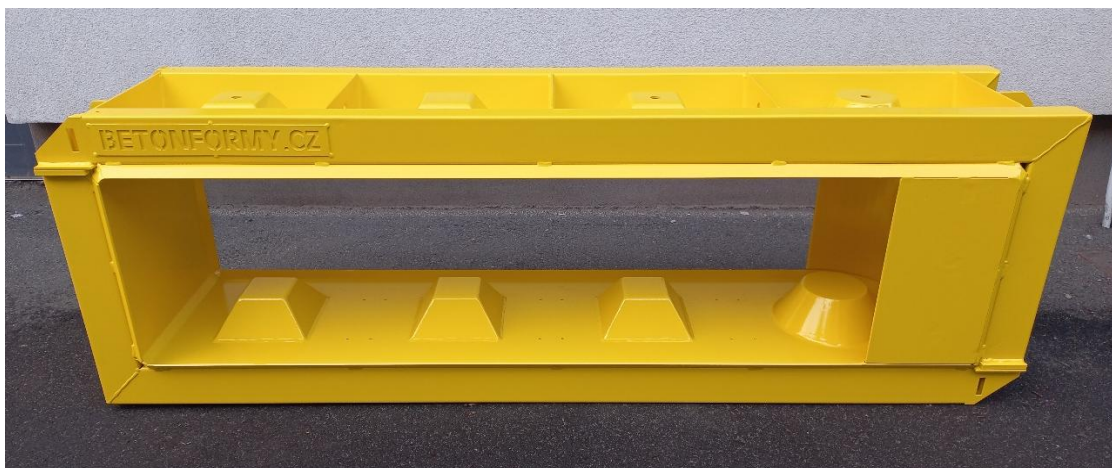



## FORMA NA BLOKY 80x80x40cm typ ZÁKLADNA

Potřebujete stavět výš, než je obvyklé? Není nic jednoduššího, než použít v 1. řadě základové bloky, které zlepší statiku celé stavby a k tomu vytvoří kónus a zároveň ochrannou bariéru celé zdi.

### Specifikace:

Váha formy	175kg
------------	-------

### Je možné vylít:

Rozměry bloku v cm	Váha v kg	Objem v m <sup>3</sup>
80x80x40cm typ ZÁKLADNA	492kg	0,205

### Ceník bez DPH:

Forma 80x80x40cm typ ZÁKLADNA	32.450,- Kč
-------------------------------	-------------



## FORMA NA BLOKY 180x60x60cm

Nejpoužívanější forma, perfektní souhra velikosti, váhy a ceny.

### Specifikace:

Váha formy	238kg
------------	-------

### Je možné vylít:

Rozměry bloku v cm	Váha v kg	Objem v m <sup>3</sup>
180x60x60	1555,2	0,648
150x60x60	1296	0,54
120x60x60	1036,8	0,432
90x60x60	777,6	0,324
60x60x60	518,4	0,216
30x60x60	259,2	0,108

### Ceník bez DPH:

Forma 180x60x60cm	40.450,- Kč
Dělicí příčka 60x60cm	3.900,- Kč



## FORMA NA BLOKY 180x60x60cm typ HLADKÁ

Vylít čisté bloky bez horních pyramid, které slouží jako ukončovací nebo třeba jako lavička nikdy nebylo snažší.

### Specifikace:

Váha formy	233kg
------------	-------

### Je možné vylít:

Rozměry bloku v cm	Váha v kg	Objem v m <sup>3</sup>
180x60x60 typ HLADKÁ	1543,2	0,643
150x60x60 typ HLADKÁ	1286	0,535
120x60x60 typ HLADKÁ	1028,8	0,428
90x60x60 typ HLADKÁ	771,6	0,321
60x60x60 typ HLADKÁ	514,4	0,214
30x60x60 typ HLADKÁ	257,2	0,107

### Ceník bez DPH:

Forma 180x60x60cm typ HLADKÁ	39.450,- Kč
Dělicí příčka 60x60cm	3.900,- Kč



## FORMA NA BLOKY 180x60x60cm typ ZATÁČKA

Nejpoužívanější forma ve verzi zatáčka.

### Specifikace:

Váha formy	248kg
------------	-------

### Je možné vylít:

Rozměry bloku v cm	Váha v kg	Objem v m <sup>3</sup>
180x60x60 typ ZATÁČKA	1464	0,61
150x60x60 typ ZATÁČKA	1204,8	0,502
120x60x60 typ ZATÁČKA	945,6	0,394
90x60x60 typ ZATÁČKA	686,4	0,286
120x60x60	1036,8	0,432
90x60x60	777,6	0,324
60x60x60	518,4	0,216
30x60x60	259,2	0,108

### Ceník bez DPH:

Forma 180x60x60cm typ ZATÁČKA	47.450,- Kč
Dělicí příčka 60x60cm	3.900,- Kč



## FORMA NA BLOKY 180x60x60cm typ 45°

Forma uzpůsobená pro vytvoření náběhové bloku.

### Specifikace:

Váha formy	250kg
------------	-------

### Je možné vylít:

Rozměry bloku v cm	Váha v kg	Objem v m <sup>3</sup>
180x60x60 typ 45°	1296	0,54
150x60x60 typ 45°	1036,8	0,432
120x60x60 typ 45°	777,6	0,324
90x60x60 typ 45°	518,4	0,216
120x60x60	1036,8	0,432
90x60x60	777,6	0,324
60x60x60	518,4	0,216
30x60x60	259,2	0,108

### Ceník bez DPH:

Forma 180x60x60cm typ 45°	42.450,- Kč
Dělicí příčka 60x60cm	3.900,- Kč



## FORMA NA BLOKY 180x60x60cm typ STŘECHA

Bloky typu střecha slouží jako vrchní řada stěny - na takovém bloku se nezachytává materiál a esteticky to stavbu posouvá na další úroveň.

### Specifikace:

Váha formy	246kg
------------	-------

### Je možné vylít:

Rozměry bloku v cm	Váha v kg	Objem v m <sup>3</sup>
180x60x60 typ STŘECHA	1190,4	0,496
150x60x60 typ STŘECHA	992	0,412
120x60x60 typ STŘECHA	793,6	0,33
90x60x60 typ STŘECHA	595,2	0,248
60x60x60 typ STŘECHA	396,8	0,165
30x60x60 typ STŘECHA	198,4	0,082

### Ceník bez DPH:

Forma 180x60x60cm typ STŘECHA	45.950,- Kč
Dělicí příčka 60x60cm typ STŘECHA	3.900,- Kč



## FORMA NA BLOKY 120x60x60cm typ ZÁKLADNA

Potřebujete stavět výš, než je obvyklé? Není nic jednoduššího, než použít v 1. řadě základové bloky, které zlepší statiku celé stavby a k tomu vytvoří kónus a zároveň ochrannou bariéru celé zdi.

### Specifikace:

Váha formy	191kg
------------	-------

### Je možné vylít:

Rozměry bloku v cm	Váha v kg	Objem v m <sup>3</sup>
120x60x60cm typ ZÁKLADNA	794,4kg	0,331

### Ceník bez DPH:

Forma 120x60x60cm typ ZÁKLADNA	34.450,- Kč
--------------------------------	-------------



## FORMA NA BLOKY 180x60x30cm

Již není problém postavit 1,5m vysokou zeď, kombinací 60 a 30cm vysokých bloků to lze snadno a rychle.

### Specifikace:

Váha formy	197kg
------------	-------

### Je možné vylít:

Rozměry bloku v cm	Váha v kg	Objem v m <sup>3</sup>
180x60x30	777,6	0,324
150x60x30	648	0,27
120x60x30	518,4	0,216
90x60x30	388,8	0,162
60x60x30	259,2	0,108
30x60x30	129,6	0,054

### Ceník bez DPH:

Forma 180x60x30cm	36.450,- Kč
Příčka 60x30cm	3.900,- Kč





## FORMA NA BLOKY 180x60x30cm typ HLADKÁ

Forma 180x60x30cm upravená pro horní hladký povrch.

### Specifikace:

Váha formy	193kg
------------	-------

### Je možné vylít:

Rozměry bloku v cm	Váha v kg	Objem v m <sup>3</sup>
180x60x30 typ HLADKÁ	765,6	0,319
150x60x30 typ HLADKÁ	638	0,265
120x60x30 typ HLADKÁ	510,4	0,212
90x60x30 typ HLADKÁ	382,8	0,159
60x60x30 typ HLADKÁ	255,2	0,106
30x60x30 typ HLADKÁ	127,6	0,053

### Ceník bez DPH:

Forma 180x60x30cm typ HLADKÁ	35.450,- Kč
Příčka 60x30cm	3.900,- Kč



## FORMA NA BLOKY 180x30x60cm

Za málo betonu hodně muziky. Velký blok za málo peněz, ideální na rozdělovací stěnu.

### Specifikace:

Váha formy	130kg
------------	-------

### Je možné vylít:

Rozměry bloku v cm	Váha v kg	Objem v m <sup>3</sup>
180x30x60	777,6	0,324
150x30x60	648	0,27
120x30x60	518,4	0,216
90x30x60	388,8	0,162
60x30x60	259,2	0,108
30x30x60	129,6	0,054

### Ceník bez DPH:

Forma 180x30x60cm	29.450,- Kč
Příčka 30x60cm	3.900,- Kč



## FORMA NA BLOKY 180x30x60cm typ HLADKÁ

Vylít čisté bloky bez horních pyramid, které slouží jako ukončovací nebo třeba jako lavička nikdy nebylo snažší.

### Specifikace:

Váha formy	128kg
------------	-------

### Je možné vylít:

Rozměry bloku v cm	Váha v kg	Objem v m <sup>3</sup>
180x30x60 typ HLADKÁ	765,6	0,319
150x30x60 typ HLADKÁ	638	0,265
120x30x60 typ HLADKÁ	510,4	0,212
90x30x60 typ HLADKÁ	382,8	0,159
60x30x60 typ HLADKÁ	255,2	0,106
30x30x60 typ HLADKÁ	127,6	0,053

### Ceník bez DPH:

Forma 180x30x60cm typ HLADKÁ	28.450,- Kč
Příčka 30x60cm	3.900,- Kč

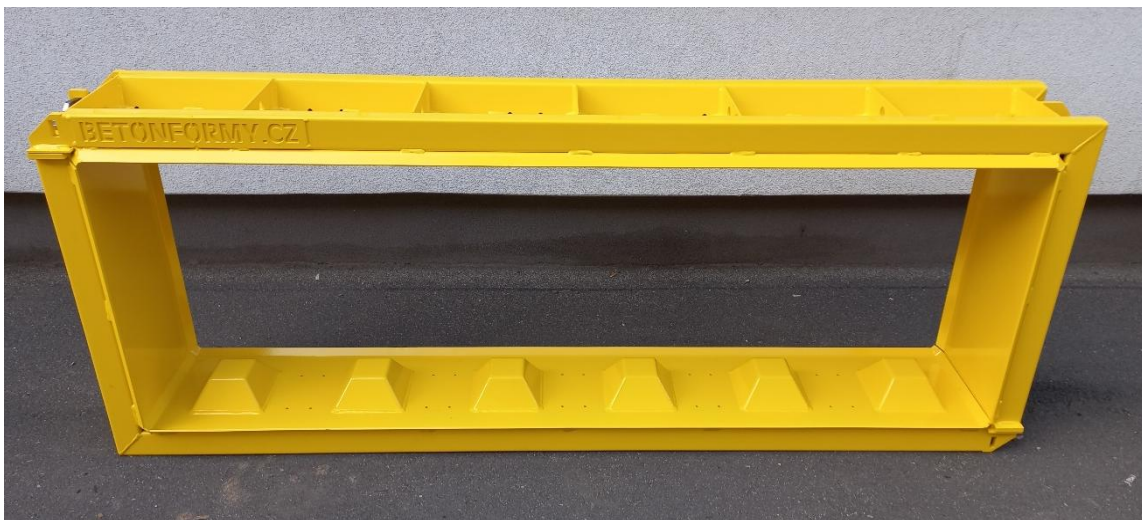

## FORMA NA BLOKY 60x90x60cm typ ZÁKLADNA

Potřebujete stavět výš, než je obvyklé? Není nic jednoduššího, než použít v 1. řadě základové bloky, které zlepší statiku celé stavby a k tomu vytvoří kónus a zároveň ochrannou bariéru celé zdi.

### Specifikace:

Váha formy	200kg
------------	-------

### Je možné vylít:

Rozměry bloku v cm	Váha v kg	Objem v m <sup>3</sup>
60x90x60cm typ ZÁKLADNA	518,4	0,216

### Ceník bez DPH:

Forma 60x90x60cm typ ZÁKLADNA	34.450,- Kč
-------------------------------	-------------



## FORMA NA BLOKY 240x60x60cm

Forma na nejdelší blok v naší nabídce. Výstavba zdí o šířce 60cm je potom rychlejší a levnější.

### Specifikace:

Váha formy	287kg
------------	-------

### Je možné vylít:

Rozměry bloku v cm	Váha v kg	Objem v m <sup>3</sup>
240x60x60	2073,6	0,864
210x60x60	1814,4	0,756
180x60x60	1555,2	0,648
150x60x60	1296	0,54
120x60x60	1036,8	0,432
90x60x60	777,6	0,324
60x60x60	518,4	0,216
30x60x60	259,2	0,108

### Ceník bez DPH:

Forma 240x60x60cm	49.950,- Kč
Dělicí příčka 60x60cm	3.900,- Kč

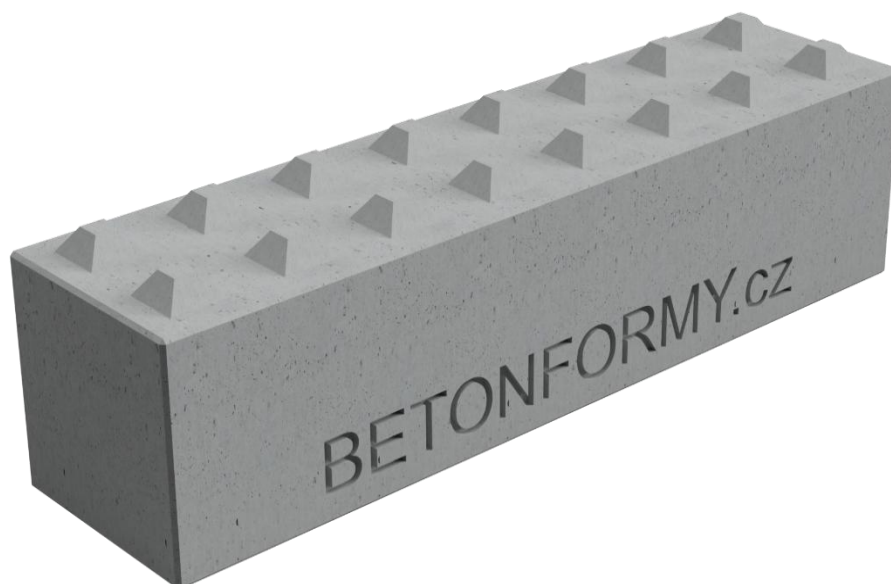

## PŘÍSLUŠENSTVÍ

### SAMOSVORNÉ MANIPULAČNÍ KLEŠTĚ

Způsobů, jak zvednout betonový blok je mnoho, jedním z nejpoužívanějších řešení jsou samosvorné manipulační kleště.

#### Specifikace:

Nosnost	3000kg
Váha kleští	200kg
Uchopení do	850mm
Délka čelistí s gumou	745mm

#### Specifikace:

Nosnost	1750kg
Váha kleští	140kg
Uchopení do	450mm
Délka čelistí s gumou	745mm



K použití kleští pomocí vysokozdvižného vozíku doporučujeme zakoupit nástavec na vidle. Je s ním možno zvedat bloky na oba způsoby, na délku i na šířku.



Gumy se používáním opotřebí, tudíž máme v nabídce i set náhradních.

Shlédněte video práce s kleštěmi:



#### Ceník bez DPH:

Samosvorné manipulační kleště 3000kg	64.900,- Kč
Samosvorné manipulační kleště 1750kg	57.500,- Kč
Nástavec na VZV	23.900,- Kč
Náhradní set gum	2.450,- Kč

# HYDRAULICKÝ OTÁČEČ BLOKŮ

Ten nejkomfortnější způsob, jak dostat blok do montážní polohy pomocí kleští a otáčeče.

## Specifikace:

Nosnost	2500kg
Váha otáčeče	290kg



Video produktu zde:



## Ceník bez DPH:

Hydraulický otáčeč bloků	159.000,- Kč
--------------------------	--------------

## ZÁVITOVÁ POUZDRA

Závitová pouzdra se umísťují do formy a po zalití betonem se pomocí nich s prefabrikátem manipuluje. Jde o certifikované pozinkované výrobky s deklarovanou nosností. K pouzdru je možné zakoupit i záslepku a po použití ochránit tak závit od nečistot, deště apod.

### Specifikace:

Pouzdro RD20	Nosnost 2000kg
Pouzdro RD30	Nosnost 4000kg

### Ceník bez DPH:

Závitové pouzdro RD20	45,- Kč
Závitové pouzdro RD30	90,- Kč
Zátka pro RD20	5,- Kč
Zátka pro RD30	8,- Kč



## LANOVÁ OKA

Certifikovaná lanová oka se závitem typu RD slouží k našroubování do pouzdra a zdvihu prefabrikátu.

### Ceník bez DPH:

Lanové oko RD20 s prstencem	985,- Kč
Lanové oko RD30 s prstencem	1.560,- Kč



## MAGNETY PRO POUZDRA

V případě absence otvoru pro závitové pouzdro nebo specifické aplikace lze závitové pouzdro do formy upevnit pomocí tohoto magnetu.

### Ceník bez DPH:

Magnet pro pouzdro RD20	995,- Kč
Magnet pro pouzdro RD30	1.290,- Kč





## DĚLÍCÍ PŘÍČKA

Ke každé formě lze zakoupit odpovídající dělicí příčku. Příčka je nutná k přepažení formy na poloviční a jiné bloky.

Ceník bez DPH:

Dělicí příčka 80x80cm	4.500,- Kč
Dělicí příčka - všechny ostatní rozměry	3.900,- Kč



## HÁK

Na rozdělání formy je potřeba hák.

Jedná se o segment, speciálně vytvarovaný k tomu, aby jste s ním pohodlně od sebe oddělili části forem bez jejich poškození.



Ceník bez DPH:

Hák	400,- Kč
-----	----------

## PONORNÝ VIBRÁTOR DINGO

Vibrátor je alfa a omega odlévání, pořádně provibrovaný beton je základ nejen fyzikálních vlastností výrobku, ale určuje i estetickou stránku věci.

### Specifikace:

Značka	Dingo
Ohebná hřídel	1m
Hlavice	58mm
Výkon motoru	2,3kw
Váha	10,3kg

### Ceník bez DPH:

Ponorný vibrátor	16.990,- Kč
------------------	-------------



## SEPARAČNÍ OLEJ

Separáčním olejem kropíte formu před použitím. Jeho hlavní funkcí je, aby se beton nelepil na formu a tím usnadňuje odbednění.

## BETONCLEANER

Betoncleaner je agresivní prostředek, sloužící jako čistič. Pokud se Vám stane, že je beton tam, kde nemá být, betoncleanerem ho spolehlivě dostanete pryč. Prostředek se ředí vodou v poměru až 1:50 nebo se přisává do tlakové myčky a lze jím umýt i různou techniku, jako je míchačka nebo různé stavební stroje.

### Ceník bez DPH:

Separáční olej - 20l kanystř	1.890,- Kč
Betoncleaner - 20l kanystř	1.390,- Kč



## STAHOVACÍ LAŤ

Po vylití je třeba beton stáhnout a zahladit, k tomu slouží naše hliníkova stahovací lať tvaru H.

### Specifikace:

Délka	1000mm
-------	--------

### Ceník bez DPH:

Stahovací lať - 1000mm - tvar H	450,- Kč
---------------------------------	----------



## KARTÁČE

Ručně vyráběné kartáče z PLA na úpravu povrchu betonu.

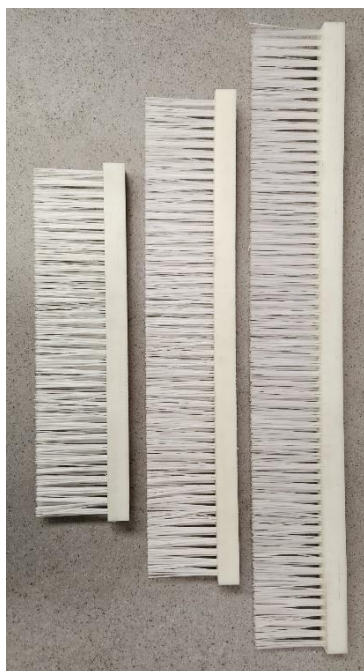

### Ceník bez DPH:

Kartáč 500mm	1.580,- Kč
Kartáč 700mm	1.680,- Kč
Kartáč 900mm	1.780,- Kč

## FORMA NA SVODIDLA 200x72x120cm

Pokud si nejste jistí, že jsou pro Vás beton bloky to pravé a zůstali by jste raději u klasických svodidel, připravili jsme pro Vás formu na oboustranné svodidlo.

### Specifikace:

Váha formy	440kg
------------	-------

### Je možné vylít:

Rozměry svodidla v cm	Váha v kg	Objem v m <sup>3</sup>
200x72x120	2755	1,148
100x72x120	1377	0,574

### Ceník bez DPH:

Forma 200x72x120cm	69.450,- Kč
Dělicí příčka 72x120cm	6.900,- Kč

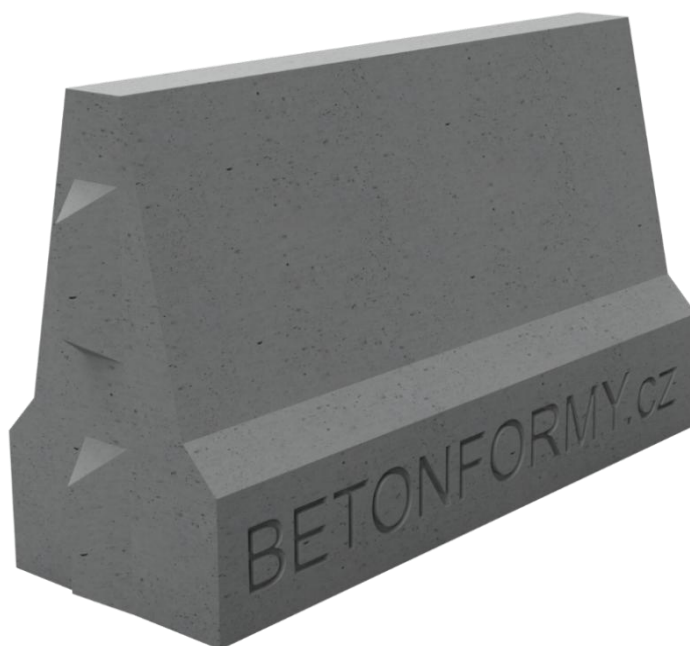

Formu lze přepažit příčkou na polovinu a vyrobit svodidlo o délce 1m.

## FORMA NA SVODIDLA 200x54x90cm

### Specifikace:

Váha formy	329kg
------------	-------

### Je možné vylít:

Rozměry svodidla v cm	Váha v kg	Objem v m <sup>3</sup>
200x54x90	1560	0,65
100x54x90	780	0,325

### Ceník bez DPH:

Forma 200x54x90cm	54.950,- Kč
Dělicí příčka 54x90cm	6.500,- Kč



Formu lze přepažit příčkou na polovinu a vyrobit svodidlo o délce 1m.



## FORMA NA SVODIDLA 100x27x45cm

Malé svodidlo, ideální k přepažení parkoviště nebo třeba k vytvoření kóje na popelnice.

### Specifikace:

Váha formy	84kg
------------	------

### Po odlití:

Váha	300kg
Objem	0,33m <sup>3</sup>

### Ceník bez DPH:

Forma 100x27x45cm	27.950,- Kč
-------------------	-------------



## FORMA NA SILNIČNÍ PANELE - STAVITELNÁ

Naše forma na silniční panel je unikátní v tom, kolik rozměrů zvládnete odlít pomocí jedné formy. Základní rozměr je 300x200cm, který ale dokážete měnit, díky posuvným částem formy.



Lze tedy vyrobit panel 300x200cm, 300x170cm, 300x150cm nebo 300x120cm.

### Forma na silniční panely o síle 16cm

#### Specifikace:

Váha formy	208kg
------------	-------

#### Ceník bez DPH:

Forma na silniční panely 300x200x16cm, typ STAVITELNÁ	27.950,- Kč
---	-------------

#### Po odlití:

Váha	2400kg
Objem	0,96m <sup>3</sup>

### Forma na silniční panely o síle 18cm

#### Specifikace:

Váha formy	242kg
------------	-------

#### Ceník bez DPH:

Forma na silniční panely 300x200x18cm, typ STAVITELNÁ	30.450,- Kč
---	-------------

#### Po odlití:

Váha	2700kg
Objem	1,08m <sup>3</sup>

### Forma na silniční panely o síle 20cm

#### Specifikace:

Váha formy	287kg
------------	-------

#### Ceník bez DPH:

Forma na silniční panely 300x200x20cm, typ STAVITELNÁ	32.450,- Kč
---	-------------

#### Po odlití:

Váha	3000kg
Objem	1,2m <sup>3</sup>

Videonávod na formy  
na silniční panely  
sledujte zde:



## FORMA NA SILNIČNÍ PANELE - PEVNÁ

Nevýhoda stavitelné formy je její pracnost sestavení, kvůli šroubům. Pokud nevyužijete stavitelnost formy, máme i variantu pevnou, která se spojuje čepy a klíny.



### Formy na silniční panely o síle 16cm

#### Specifikace:

Váha formy 300x200	211kg
Váha formy 300x100	182kg

#### Po odlití:

Váha	2400kg	Objem	0,96m <sup>3</sup>
Váha	1200kg	Objem	0,48m <sup>3</sup>

#### Ceník bez DPH:

Forma na silniční panely 300x200x16cm, typ PEVNÁ	29.950,- Kč
Forma na silniční panely 300x100x16cm, typ PEVNÁ	27.450,- Kč

### Formy na silniční panely o síle 18cm

#### Specifikace:

Váha formy 300x200	265kg
Váha formy 300x100	221kg

#### Po odlití:

Váha	2700kg	Objem	1,08m <sup>3</sup>
Váha	1350kg	Objem	0,54m <sup>3</sup>

#### Ceník bez DPH:

Forma na silniční panely 300x200x18cm, typ PEVNÁ	32.450,- Kč
Forma na silniční panely 300x100x18cm, typ PEVNÁ	29.450,- Kč

### Formy na silniční panely o síle 20cm

#### Specifikace:

Váha formy 300x200	290kg
Váha formy 300x100	231kg

#### Po odlití:

Váha	3000kg	Objem	1,2m <sup>3</sup>
Váha	1500kg	Objem	0,6m <sup>3</sup>

#### Ceník bez DPH:

Forma na silniční panely 300x200x20cm, typ PEVNÁ	34.450,- Kč
Forma na silniční panely 300x100x20cm, typ PEVNÁ	31.450,- Kč



## KAPSA NA ROXOR

Se silničními panely je třeba manipulovat. Proto pro Vás máme kapsu na roxor. Je univerzální a je možno ji připevnit na všechny síly panelu, které jdou pomocí našich forem vyrobít. Jedná se o prvek z několika částí, kterým vede roxor, za který se pak panel zvedá.

Ceník bez DPH:

Kapsa na roxor	1.100,- Kč
----------------	------------

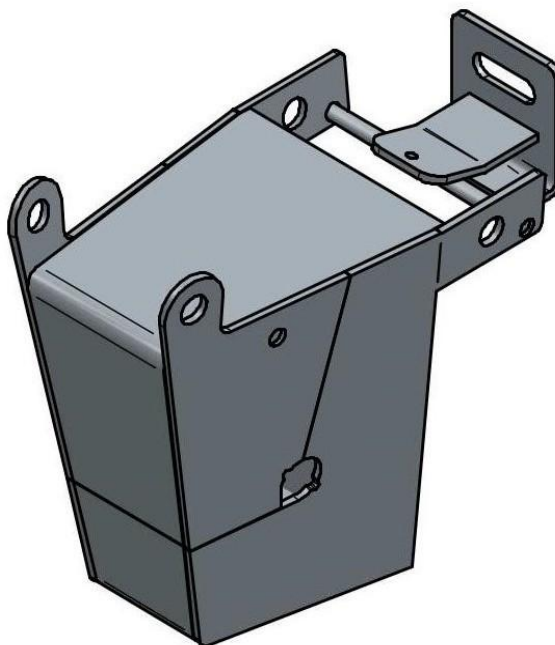

QR kód pro shlédnutí videonávodu.

## KREUFIX, UTH

Distanční prvky Kreufix a UTH slouží k vystředění kari sítí ve formách na silniční panely.

Pro jedno vylití silničního panelu:

3x1 o síle 16cm jsou třeba 2ks UTH profilu o výšce 90mm pro vystředění jedné kari sítě.

3x2 o síle 16cm jsou třeba 3ks UTH profilu o výšce 90mm pro vystředění jedné kari sítě.

3x1 o síle 18cm jsou třeba 2ks UTH profilu o výšce 90mm pro vystředění jedné kari sítě.

3x2 o síle 18cm jsou třeba 3ks UTH profilu o výšce 90mm pro vystředění jedné kari sítě.

v případě varianty dvou kari sítí:

3x1 o síle 18cm je třeba 6ks kreufixů pro spodní kari síť a 2ks UTH profilu 70mm pro horní kari síť.

3x2 o síle 18cm je třeba 6ks kreufixů pro spodní kari síť a 3ks UTH profilu 70mm pro horní kari síť.

3x1 o síle 20cm je třeba 6ks kreufixů pro spodní kari síť a 2ks UTH profilu 70mm pro horní kari síť.

3x2 o síle 20cm je třeba 6ks kreufixů pro spodní kari síť a 3ks UTH profilu 70mm pro horní kari síť.



Ceník bez DPH:

Kreufix 50mm	1,5,- Kč
UTH 70mm	25,- Kč
UTH 90mm	25,- Kč

## FORMA NA PARKOVACÍ ZÁBRANY - MAJÁK

Parkovací zábrana v designu "maják" je jednou z nejmenších forem v našem sortimentu.

### Specifikace:

Váha formy	39kg
------------	------

### Ceník bez DPH:

Forma MAJÁK	9.950,- Kč
-------------	------------

### Po odlití:

Váha	95kg
Objem	0,038m <sup>3</sup>
Rozměr základny	36x36cm
Výška	57cm



## FORMA NA PARKOVACÍ ZÁBRANY - MAXI MAJÁK

Design majáku upraven na verzi MAXI s použitím závitového pouzdra na manipulaci zábrany.

### Specifikace:

Váha formy	51kg
------------	------

### Ceník bez DPH:

Forma MAXI MAJÁK	14.950,- Kč
------------------	-------------

### Po odlití:

Váha	113kg
Objem	0,047m <sup>3</sup>
Rozměr základny	38x38cm
Výška	80cm



## FORMA NA PARKOVACÍ ZÁBRANY - JEHLAN

Nejmenší forma v našem sortimentu, ani jedna lopata betonu nepřijde nazmar!

### Specifikace:

Váha formy	35kg
------------	------

### Ceník bez DPH:

Forma JEHLAN	9.950,- Kč
--------------	------------

### Po odlití:

Váha	82kg
Objem	0,033m <sup>3</sup>
Rozměr základny	36x36cm
Výška	47cm



## FORMA NA PARKOVACÍ ZÁBRANY - SLOUPEK

Parkovací zábrana Sloupek je první vysokou parkovací zábranou v našem sortimentu.

### Specifikace:

Váha formy	45kg
------------	------

### Ceník bez DPH:

Forma SLOUPEK	16.450,- Kč
---------------	-------------

Váha	113kg
Objem	0,047m <sup>3</sup>
Rozměr základny	38x38cm
Výška	84cm



## FORMA NA GREFA PANELY - L0,5

Grefa panel typu L o výšce 50cm. Všechny pohledové hrany zkosené do 45°, aby výsledný výrobek byl co možná nejhezčí.

### Specifikace:

Váha formy	115kg
------------	-------

### Ceník bez DPH:

Forma na grefa panely L0,5	42.450,- Kč
----------------------------	-------------

### Po odlití:

Váha	173kg
Objem	0,072m <sup>3</sup>
Rozměr	30x50x100cm



## FORMA NA GREFA PANELY - L0,85

Grefa panel typu L o výšce 85cm. Všechny pohledové hrany zkosené do 45°, aby výsledný výrobek byl co možná nejhezčí.

### Specifikace:

Váha formy	241kg
------------	-------

### Ceník bez DPH:

Forma na grefa panely L0,85	49.950,- Kč
-----------------------------	-------------

### Po odlití:

Váha	350kg
Objem	0,145m <sup>3</sup>
Rozměr	60x85x100cm





## FORMA NA GREFA PANELY - L 1,2

Všechny pohledové hrany zkosené do 45°, aby výsledný výrobek byl co možná nejhezčí. Výrobek je kompatibilní s L0,85/0,5.

### Specifikace:

Váha formy	284kg
------------	-------

### Ceník bez DPH:

Forma na grefa panely L1,2	58.550,- Kč
----------------------------	-------------

### Po odlití:

Váha	420kg
Objem	0,175m <sup>3</sup>
Rozměr	60x120x100cm



## FORMA NA GREFA PANELY - L2

Grefa panel typu L - přizpůsobený potřebám našich zákazníků. Opěrná zeď o výšce 2metry už nemůže být snadnější.

### Specifikace:

Váha formy	491kg
------------	-------

### Ceník bez DPH:

Forma na grefa panely L2	97.950,- Kč
--------------------------	-------------

### Po odlití:

Váha	1080kg
Objem	0,45m <sup>3</sup>
Rozměr	100x200x100cm

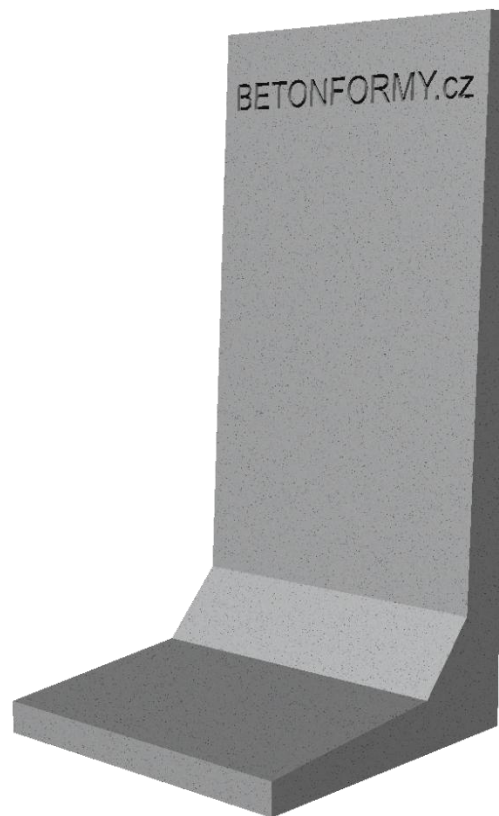

## FORMA NA GREFA PANELY - L3

Forma na grefa panel typu L o výšce 3metry.

### Specifikace:

Váha formy	632kg
------------	-------

### Ceník bez DPH:

Forma na grefa panely L3	127.950,- Kč
--------------------------	--------------

### Po odlití:

Váha	1286kg
Objem	0,536m <sup>3</sup>
Rozměr	100x300x100cm



## FORMA NA GREFA PANELY - T2

Forma na grefa panel typu T o výšce 2m.

### Specifikace:

Váha formy	487kg
------------	-------

### Ceník bez DPH:

Forma na grefa panely T2	99.950,- Kč
--------------------------	-------------

### Po odlití:

Váha	938kg
Objem	0,391m <sup>3</sup>
Rozměr	100x200x100cm

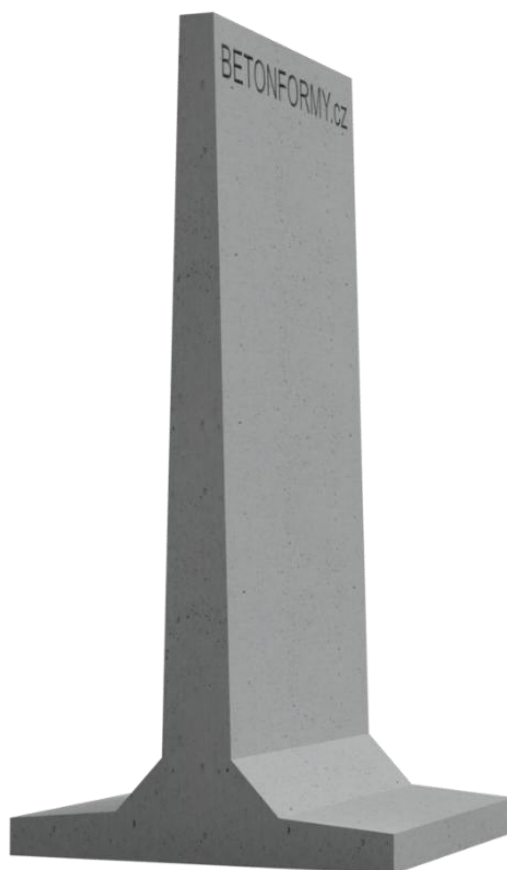

## FORMA NA GREFA PANELY - T5,5

Největší a nejtěžší forma v našem sortimentu. Jedna forma = dva výrobky.

### Specifikace:

Váha formy	8500kg
------------	--------

### Ceník bez DPH:

Forma na grefa panely T5,5	1.483.000,- Kč
----------------------------	----------------

### Po odlití:

Váha	7110kg
Objem	2,7m <sup>3</sup>
Rozměr	240x550x149,5cm



Naskenujte pro videoprohliďku formy!



## FORMA NA SKRUŽE

Forma na skruž je první novinkou v roce 2023 - možno objednat ve výšce 100 a 50cm.

### Specifikace:

Váha formy 100x100x9cm	324kg
Váha formy 100x50x9cm	205kg

### Ceník bez DPH:

Forma 100x100x9cm	54.450,- Kč
Forma 100x50x9cm	44.950,- Kč

### Po odlití:

Váha	740kg
Objem	0,13m <sup>3</sup>
Rozměr	100x100x9cm

Váha	370kg
Objem	0,07m <sup>3</sup>
Rozměr	100x50x9cm



Naskenujte pro videoprohliďku formy!

## FORMA NA KVĚTINÁČE

Forma na kulatý květináč je forma s obráceným odléváním a mechanismem na otočení výrobku.

### Specifikace:

Váha formy	172kg
------------	-------

### Ceník bez DPH:

Forma na květináč	38.950,- Kč
-------------------	-------------

### Po odlití:

Váha	588kg
Objem	0,245m <sup>3</sup>
Rozměr	vnější průměr 100cm, výška 70cm



## FORMA NA SVAHOVÉ TVÁRNICE

Forma na svahové "maxi" tvárnice je řešení, jak vyrobit prefabrikovanou opěrnou zeď, která má tvar oblouku.

### Specifikace:

Váha formy	184kg
------------	-------

### Ceník bez DPH:

Forma na svahové tvárnice	29.950,- Kč
---------------------------	-------------

### Po odlití:

Váha	1058kg
Objem	0,441m <sup>3</sup>
Rozměr	120/90x70x60cm

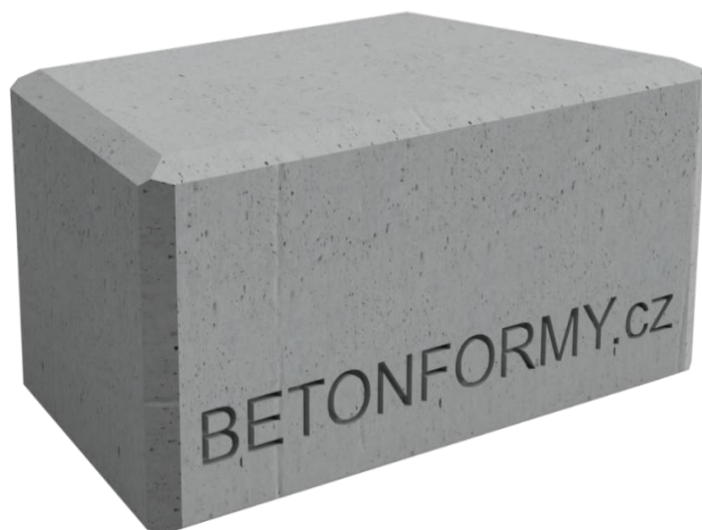



# CENÍK

<u>Zboží</u>	<u>Specifikace</u>	<u>Cena bez DPH</u>
Forma na bloky	160x80x80cm	44.450,- Kč
Forma na bloky	160x80x80cm typ HLADKÁ	43.450,- Kč
Forma na bloky	160x80x80cm typ ZATÁČKA	58.450,- Kč
Forma na bloky	160x80x80cm typ ZÁKLADNA	49.950,- Kč
Forma na bloky	160x80x60cm	44.950,- Kč
Forma na bloky	160x80x40cm	39.950,- Kč
Forma na bloky	160x80x40cm typ HLADKÁ	38.950,- Kč
Forma na bloky	160x40x80cm	31.450,- Kč
Forma na bloky	160x40x80cm typ HLADKÁ	30.450,- Kč
Forma na bloky	160x40x80cm typ ZATÁČKA	35.950,- Kč
Forma na bloky	80x80x80cm typ ZÁKLADNA	36.450,- Kč
Forma na bloky	160x40x40cm	30.450,- Kč
Forma na bloky	160x40x40cm typ HLADKÁ	29.450,- Kč
Forma na bloky	160x40x40cm typ ZATÁČKA	34.950,- Kč
Forma na bloky	80x80x40cm typ ZÁKLADNA	32.450,- Kč
Forma na bloky	180x60x60cm	40.450,- Kč
Forma na bloky	180x60x60cm typ HLADKÁ	39.450,- Kč
Forma na bloky	180x60x60cm typ ZATÁČKA	47.450,- Kč
Forma na bloky	180x60x60cm typ 45°	42.450,- Kč
Forma na bloky	180x60x60cm typ STŘECHA	45.950,- Kč
Forma na bloky	120x60x60cm typ ZÁKLADNA	34.450,- Kč
Forma na bloky	180x60x30cm	36.450,- Kč
Forma na bloky	180x60x30cm typ HLADKÁ	35.450,- Kč
Forma na bloky	180x30x60cm	29.450,- Kč
Forma na bloky	180x30x60cm typ HLADKÁ	28.450,- Kč
Forma na bloky	60x90x60cm typ ZÁKLADNA	34.450,- Kč
Forma na bloky	240x60x60cm	49.950,- Kč
Samosvorné manipulační kleště	3000kg, 850mm	64.900,- Kč
Samosvorné manipulační kleště	1750kg, 450mm	57.500,- Kč
Nástavec na VZV	-	23.900,- Kč
Náhradní set gum	-	2.450,- Kč
Hydraulický otáčeč bloků	2500kg	159.000,- Kč
Dělicí příčka	80x80cm	4.500,- Kč
Dělicí příčka	Všechny ostatní rozměry	3.900,- Kč
Stahovací lať	1000mm - tvar H	450,- Kč
Kartáč	500mm	1.580,- Kč
Kartáč	700mm	1.680,- Kč
Kartáč	900mm	1.780,- Kč

<b>Forma na svodidla</b>	<b>200x72x120cm</b>	<b>69.450,- Kč</b>
Dělicí příčka	72x120cm	6.900,- Kč
<b>Forma na svodidla</b>	<b>200x54x90cm</b>	<b>54.950,- Kč</b>
Dělicí příčka	54x90cm	6.500,- Kč
<b>Forma na svodidla</b>	<b>100x27x45cm</b>	<b>27.950,- Kč</b>
<b>Forma na silniční panely</b>	<b>300x200x16cm typ STAVITELNÁ</b>	<b>27.950,- Kč</b>
<b>Forma na silniční panely</b>	<b>300x200x18cm typ STAVITELNÁ</b>	<b>30.450,- Kč</b>
<b>Forma na silniční panely</b>	<b>300x200x20cm typ STAVITELNÁ</b>	<b>32.450,- Kč</b>
<b>Forma na silniční panely</b>	<b>300x200x16cm typ PEVNÁ</b>	<b>29.950,- Kč</b>
<b>Forma na silniční panely</b>	<b>300x200x18cm typ PEVNÁ</b>	<b>32.450,- Kč</b>
<b>Forma na silniční panely</b>	<b>300x200x20cm typ PEVNÁ</b>	<b>34.450,- Kč</b>
<b>Forma na silniční panely</b>	<b>300x100x16cm typ PEVNÁ</b>	<b>27.450,- Kč</b>
<b>Forma na silniční panely</b>	<b>300x100x18cm typ PEVNÁ</b>	<b>29.450,- Kč</b>
<b>Forma na silniční panely</b>	<b>300x100x20cm typ PEVNÁ</b>	<b>31.450,- Kč</b>
Kapsa na roxor	-	1.100,- Kč
Kreufix	50mm	1,50,- Kč
UTH	70mm	25,- Kč
UTH	90mm	25,- Kč
<b>Forma na parkovací zábrany</b>	<b>Maják</b>	<b>9.950,- Kč</b>
<b>Forma na parkovací zábrany</b>	<b>Maxi Maják</b>	<b>14.950,- Kč</b>
<b>Forma na parkovací zábrany</b>	<b>Jehlan</b>	<b>9.950,- Kč</b>
<b>Forma na parkovací zábrany</b>	<b>Sloupek</b>	<b>16.450,- Kč</b>
<b>Forma na grefa panely</b>	<b>L - 30x50x100cm</b>	<b>42.450,- Kč</b>
<b>Forma na grefa panely</b>	<b>L - 60x85x100cm</b>	<b>49.950,- Kč</b>
<b>Forma na grefa panely</b>	<b>L - 60x120x100cm</b>	<b>58.550,- Kč</b>
<b>Forma na grefa panely</b>	<b>L - 100x200x100cm</b>	<b>97.950,- Kč</b>
<b>Forma na grefa panely</b>	<b>L - 100x300x100cm</b>	<b>127.950,- Kč</b>
<b>Forma na grefa panely</b>	<b>T - 100x200x100cm</b>	<b>99.950,- Kč</b>
<b>Forma na grefa panely</b>	<b>T - 240x550x149,5cm</b>	<b>1.483.000,- Kč</b>
<b>Forma na skruže</b>	<b>100x100x9cm</b>	<b>54.450,- Kč</b>
<b>Forma na skruže</b>	<b>100x50x9cm</b>	<b>44.950,- Kč</b>
<b>Forma na květináče</b>	<b>100x70cm</b>	<b>38.950,- Kč</b>
<b>Forma na svahové tvárnice</b>	<b>120/90x70x60cm</b>	<b>29.950,- Kč</b>

## UNIVERZÁLNÍ PŘÍSLUŠENSTVÍ

Závitové pouzdro	RD20	45,- Kč
Závitové pouzdro	RD30	90,- Kč
Zátka	RD20	5,- Kč
Zátka	RD30	8,- Kč
Lanové oko s prstencem	RD20	985,- Kč
Lanové oko s prstencem	RD30	1.560,- Kč
Magnet	RD20	985,- Kč
Magnet	RD30	1.290,- Kč
Hák	-	400,- Kč
Ponorný vibrátor DINGO	Hřídél 1m, 58mm těleso	14.900,- Kč
Separáční olej	20l kanystr	94,5,- Kč/litr = 1.890,- Kč
Betoncleaner	20l kanystr	69,5,- Kč/litr = 1.390,- Kč