



## PRODUKTOVÝ KATALOG 2024

# BETON FORMY

Formy na betonové bloky, svodidla, silniční panely, parkovací zábrany, grega panely, podhrabové desky, skruže a květináče - aneb vylej si sám!



BETON FORMY s.r.o.  
IČ: 02456664  
DIČ: CZ02456664  
Dělnická 21  
Most, 434 01

Pavel Matuš  
730 150 045  
[info@betonformy.cz](mailto:info@betonformy.cz)  
[www.betonformy.cz](http://www.betonformy.cz)

## FORMY NA BLOKY

### O co vlastně jde?

Jde o betonový systém, který je díky svým fyzikálním vlastnostem, ceně a rychlosti výstavby, revoluční v oblasti stavebnictví.

Jedná se o betonové bloky, které do sebe přesně zapadají a mají skvělou statiku i bez použití pojiva.

A abyste si takový blok mohli vylít, musíte mít formu. Takovou, která je dobře zkonstruovaná, něco vydrží a dobře se s ní pracuje. A přesně takové formy nabízíme.

U nás máte jistotu, že až se za pár měsíců nebo let rozhodnete výrobu rozšířit, stále u nás najdete formy, které budou pasovat na ty stávající.

QR kód pro zobrazení krátkého animačního videonávodu. (1min).



QR kód pro zobrazení kompletního instruktážního videa. (13min).



## FORMA NA BLOKY 160x80x80cm

Největší a nejrobustnější forma na bloky.

### Specifikace:

Váha formy	262kg
------------	-------

### Je možné vylít:

Rozměry bloku v cm	Váha v kg	Objem v m <sup>3</sup>
160x80x80	2400	1,024
120x80x80	1800	0,768
80x80x80	1200	0,512
40x80x80	600	0,256

### Ceník bez DPH:

Forma 160x80x80cm	44.950,- Kč
Dělicí příčka 80x80cm	4.500,- Kč



## FORMA NA BLOKY 160x80x80cm typ HLADKÁ

Největší a nejrobustnější forma na bloky ve verzi hladká.

### Specifikace:

Váha formy	252kg
------------	-------

### Je možné vylít:

Rozměry bloku v cm	Váha v kg	Objem v m <sup>3</sup>
160x80x80 typ HLADKÁ	2390	0,984
120x80x80 typ HLADKÁ	1792,5	0,738
80x80x80 typ HLADKÁ	1195	0,492
40x80x80 typ HLADKÁ	597,5	0,246

### Ceník bez DPH:

Forma 160x80x80cm	43.950,- Kč
Dělicí příčka 80x80cm	4.500,- Kč



## FORMA NA BLOKY 160x80x80cm typ ZATÁČKA

System stavění z betonových bloků je účinný hlavně díky tomu, že do sebe bloky zapadají a tím jsou provázané. Díky tomu lze postavit zeď a k ní další v 90° úhlu. S formou do zatáčky, ale můžete postavit opěrnou zeď a zatočit s ní v jakémkoliv úhlu od 45° do 180°.

### Specifikace:

Váha formy	350kg
------------	-------

### Je možné vylít:

Rozměry bloku v cm	Váha v kg	Objem v m <sup>3</sup>
160x80x80 typ ZATÁČKA	2300	0,9
120x80x80 typ ZATÁČKA	1700	0,644
80x80x80	1200	0,512
40x80x80	600	0,256

### Ceník bez DPH:

Forma 160x80x80cm typ ZATÁČKA	58.450,- Kč
Dělicí příčka 80x80cm	4.500,- Kč



## FORMA NA BLOKY 160x80x80cm typ ZÁKLADNA

Potřebujete stavět výš, než je obvyklé? Není nic jednoduššího, než použít v 1. řadě základové bloky, které zlepší statiku celé stavby a k tomu vytvoří kónus a zároveň ochrannou bariéru celé zdi.

### Specifikace:

Váha formy	315kg
------------	-------

### Je možné vylít:

Rozměry bloku v cm	Váha v kg	Objem v m <sup>3</sup>
160x80x80cm typ ZÁKLADNA	1800	0,768

### Ceník bez DPH:

Forma 160x80x80cm typ ZÁKLADNA	49.950,- Kč
--------------------------------	-------------



## FORMA NA BLOKY 160x80x60cm

Na četné žádosti zákazníků, jsme přidali variantu formy o šířce 80cm a výšce 60cm.

### Specifikace:

Váha formy	242kg
------------	-------

### Je možné vylít:

Rozměry bloku v cm	Váha v kg	Objem v m <sup>3</sup>
160x80x60	1800	0,768
120x80x60	1350	0,576
80x80x60	900	0,384
40x80x60	450	0,192

### Ceník bez DPH:

Forma 160x80x60cm	44.950,- Kč
Dělicí příčka 80x60cm	3.900,- Kč



## FORMA NA BLOKY 160x80x40cm

Statika především, stále 80cm široký blok, ale o poloviční váze.

### Specifikace:

Váha formy	220kg
------------	-------

### Je možné vylít:

Rozměry bloku v cm	Váha v kg	Objem v m <sup>3</sup>
160x80x40	1200	0,512
120x80x40	900	0,39
80x80x40	600	0,26
40x80x40	300	0,13

### Ceník bez DPH:

Forma 160x80x40cm	39.950,- Kč
Dělicí příčka 80x40cm	3.900,- Kč





## FORMA NA BLOKY 160x80x40cm typ HLADKÁ

Vrchní řada bez pyramid? Betonová lavička? S touthle formou žádný problém.

### Specifikace:

Váha formy	210kg
------------	-------

### Je možné vylít:

Rozměry bloku v cm	Váha v kg	Objem v m <sup>3</sup>
160x80x40 typ HLADKÁ	1190	0,508
120x80x40 typ HLADKÁ	907,5	0,381
80x80x40 typ HLADKÁ	595	0,254
40x80x40 typ HLADKÁ	297,5	0,127

### Ceník bez DPH:

Forma 160x80x40cm	38.950,- Kč
Dělicí příčka 80x40cm	3.900,- Kč



## FORMA NA BLOKY 160x40x80cm

Další z řady forem kompatibilní s rozměrem 160x80x80cm.

### Specifikace:

Váha formy	150kg
------------	-------

### Je možné vylít:

Rozměry bloku v cm	Váha v kg	Objem v m <sup>3</sup>
160x40x80	1200	0,52
120x40x80	900	0,42
80x40x80	600	0,28
40x40x80	300	0,14

### Ceník bez DPH:

Forma 160x40x80cm	31.450,- Kč
Dělicí příčka 40x80cm	3.900,- Kč



## FORMA NA BLOKY 160x40x80cm

Forma 160x40x80cm upravená pro horní hladký povrch.

### Specifikace:

Váha formy	145kg
------------	-------

### Je možné vylít:

Rozměry bloku v cm	Váha v kg	Objem v m <sup>3</sup>
160x40x80 typ HLADKÁ	1195	0,518
120x40x80 typ HLADKÁ	895	0,418
80x40x80 typ HLADKÁ	595	0,278
40x40x80 typ HLADKÁ	295	0,138

### Ceník bez DPH:

Forma 160x40x80cm typ HLADKÁ	30.450,- Kč
Dělicí příčka 40x80cm	3.900,- Kč



## FORMA NA BLOKY 160x40x40cm

Nejmenší forma na bloky.

### Specifikace:

Váha formy	120kg
------------	-------

### Je možné vylít:

Rozměry bloku v cm	Váha v kg	Objem v m <sup>3</sup>
160x40x40	600	0,256
120x40x40	450	0,21
80x40x40	300	0,14
40x40x40	150	0,07

### Ceník bez DPH:

Forma 160x40x40cm	30.450,- Kč
Dělicí příčka 40x40cm	3.900,- Kč



## FORMA NA BLOKY 160x40x40cm typ HLADKÁ

Vylít čisté bloky bez horních pyramid, které slouží jako ukončovací nebo třeba jako lavička nikdy nebylo snažší.

### Specifikace:

Váha formy	115kg
------------	-------

### Je možné vylít:

Rozměry bloku v cm	Váha v kg	Objem v m <sup>3</sup>
160x40x40 typ HLADKÁ	595	0,254
120x40x40 typ HLADKÁ	445	0,191
80x40x40 typ HLADKÁ	297	0,127
40x40x40 typ HLADKÁ	148	0,064

### Ceník bez DPH:

Forma 160x40x40cm typ HLADKÁ	29.450,- Kč
Dělicí příčka 40x40cm	3.900,- Kč



## FORMA NA BLOKY 160x40x40cm typ ZATÁČKA

Nejmenší forma ve verzi zatačka. S dělicí příčkou lze vylít i bloky klasické.

### Specifikace:

Váha formy	155kg
------------	-------

### Je možné vylít:

Rozměry bloku v cm	Váha v kg	Objem v m <sup>3</sup>
160x40x40 typ ZATÁČKA	600	0,256
120x40x40 typ ZATÁČKA	450	0,21
80x40x40 typ ZATÁČKA	300	0,14
40x40x40 typ ZATÁČKA	150	0,07
120x40x40	450	0,21
80x40x40	300	0,14
40x40x40	150	0,07

### Ceník bez DPH:

Forma 160x40x40cm typ ZATÁČKA	37.950,- Kč
Dělicí příčka 40x40cm	3.900,- Kč



## FORMA NA BLOKY 80x80x40cm typ ZÁKLADNA

Potřebujete stavět výš, než je obvyklé? Není nic jednoduššího, než použít v 1. řadě základové bloky, které zlepší statiku celé stavby a k tomu vytvoří kónus a zároveň ochrannou bariéru celé zdi.

### Specifikace:

Váha formy	175kg
------------	-------

### Je možné vylít:

Rozměry bloku v cm	Váha v kg	Objem v m <sup>3</sup>
80x80x40cm typ ZÁKLADNA	440kg	0,205

### Ceník bez DPH:

Forma 80x80x40cm typ ZÁKLADNA	32.450,- Kč
-------------------------------	-------------



## FORMA NA BLOKY 180x60x60cm

Nejpoužívanější forma, perfektní souhra velikosti, váhy a ceny.

### Specifikace:

Váha formy	240kg
------------	-------

### Je možné vylít:

Rozměry bloku v cm	Váha v kg	Objem v m <sup>3</sup>
180x60x60	1550	0,648
150x60x60	1292	0,54
120x60x60	1031	0,432
90x60x60	775	0,324
60x60x60	517	0,216
30x60x60	259	0,108

### Ceník bez DPH:

Forma 180x60x60cm	40.950,- Kč
Dělicí příčka 60x60cm	3.900,- Kč





## FORMA NA BLOKY 180x60x60cm typ HLADKÁ

Vylít čisté bloky bez horních pyramid, které slouží jako ukončovací nebo třeba jako lavička nikdy nebylo snažší.

### Specifikace:

Váha formy	235kg
------------	-------

### Je možné vylít:

Rozměry bloku v cm	Váha v kg	Objem v m <sup>3</sup>
180x60x60 typ HLADKÁ	1520	0,636
150x60x60 typ HLADKÁ	1267	0,53
120x60x60 typ HLADKÁ	1013	0,424
90x60x60 typ HLADKÁ	760	0,318
60x60x60 typ HLADKÁ	506	0,212
30x60x60 typ HLADKÁ	253	0,106

### Ceník bez DPH:

Forma 180x60x60cm typ HLADKÁ	39.950,- Kč
Dělicí příčka 60x60cm	3.900,- Kč



## FORMA NA BLOKY 180x60x60cm typ ZATÁČKA

Nejpoužívanější forma ve verzi zatáčka.

### Specifikace:

Váha formy	310kg
------------	-------

### Je možné vylít:

Rozměry bloku v cm	Váha v kg	Objem v m <sup>3</sup>
180x60x60 typ ZATÁČKA	1550	0,661
150x60x60 typ ZATÁČKA	1292	0,553
120x60x60 typ ZATÁČKA	1031	0,445
90x60x60 typ ZATÁČKA	775	0,337
120x60x60	1031	0,432
90x60x60	775	0,324
60x60x60	517	0,216
30x60x60	259	0,108

### Ceník bez DPH:

Forma 180x60x60cm typ ZATÁČKA	47.450,- Kč
Dělicí příčka 60x60cm	3.900,- Kč



## FORMA NA BLOKY 180x60x60cm typ 45°

Forma uzpůsobená pro vytvoření náběhové bloku.

### Specifikace:

Váha formy	250kg
------------	-------

### Je možné vylít:

Rozměry bloku v cm	Váha v kg	Objem v m <sup>3</sup>
180x60x60 typ 45°	1291	0,551
150x60x60 typ 45°	1033	0,443
120x60x60 typ 45°	772	0,335
90x60x60 typ 45°	516	0,227
120x60x60	1031	0,432
90x60x60	775	0,324
60x60x60	517	0,216
30x60x60	259	0,108

### Ceník bez DPH:

Forma 180x60x60cm typ 45°	42.450,- Kč
Dělicí příčka 60x60cm	3.900,- Kč



## FORMA NA BLOKY 180x60x60cm typ STŘECHA

Bloky typu střecha slouží jako vrchní řada stěny - na takovém bloku se nezachytává materiál a esteticky to stavbu posouvá na další úroveň.

### Specifikace:

Váha formy	246kg
------------	-------

### Je možné vylít:

Rozměry bloku v cm	Váha v kg	Objem v m <sup>3</sup>
180x60x60 typ STŘECHA	1186	0,496
150x60x60 typ STŘECHA	987	0,415
120x60x60 typ STŘECHA	790	0,332
90x60x60 typ STŘECHA	593	0,248
60x60x60 typ STŘECHA	395	0,166
30x60x60 typ STŘECHA	197	0,083

### Ceník bez DPH:

Forma 180x60x60cm typ STŘECHA	45.950,- Kč
Dělicí příčka 60x60cm typ STŘECHA	3.900,- Kč



## FORMA NA BLOKY 120x60x60cm typ ZÁKLADNA

Potřebujete stavět výš, než je obvyklé? Není nic jednoduššího, než použít v 1. řadě základové bloky, které zlepší statiku celé stavby a k tomu vytvoří kónus a zároveň ochrannou bariéru celé zdi.

### Specifikace:

Váha formy	185kg
------------	-------

### Je možné vylít:

Rozměry bloku v cm	Váha v kg	Objem v m <sup>3</sup>
120x60x60cm typ ZÁKLADNA	775kg	0,331

### Ceník bez DPH:

Forma 120x60x60cm typ ZÁKLADNA	34.450,- Kč
--------------------------------	-------------

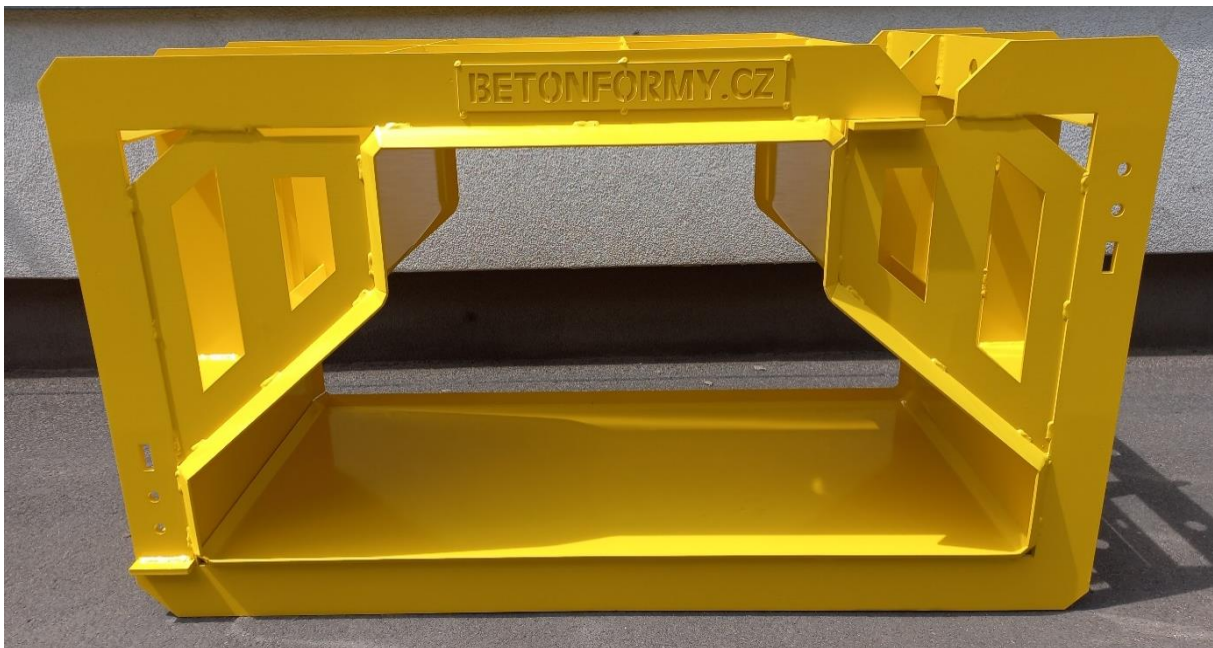

## FORMA NA BLOKY 180x60x30cm

Již není problém postavit 1,5m vysokou zeď, kombinací 60 a 30cm vysokých bloků to lze snadno a rychle.

### Specifikace:

Váha formy	195kg
------------	-------

### Je možné vylít:

Rozměry bloku v cm	Váha v kg	Objem v m <sup>3</sup>
180x60x30	775	0,331
150x60x30	646	0,27
120x60x30	515,5	0,22
90x60x30	387,5	0,162
60x60x30	258,5	0,108
30x60x30	129,5	0,054

### Ceník bez DPH:

Forma 180x60x30cm	36.450,- Kč
Příčka 60x30cm	3.900,- Kč



## FORMA NA BLOKY 180x30x60cm

Za málo betonu hodně muziky. Velký blok za málo peněz, ideální na rozdělovací stěnu.

### Specifikace:

Váha formy	165kg
------------	-------

### Je možné vylít:

Rozměry bloku v cm	Váha v kg	Objem v m <sup>3</sup>
180x30x60	775	0,331
150x30x60	645,5	0,28
120x30x60	516,5	0,224
90x30x60	387,5	0,166
60x30x60	258	0,112
30x30x60	129	0,056

### Ceník bez DPH:

Forma 180x30x60cm	29.950,- Kč
Příčka 30x60cm	3.900,- Kč



## FORMA NA BLOKY 180x30x60cm typ HLADKÁ

Vylít čisté bloky bez horních pyramid, které slouží jako ukončovací nebo třeba jako lavička nikdy nebylo snažší.

### Specifikace:

Váha formy	160kg
------------	-------

### Je možné vylít:

Rozměry bloku v cm	Váha v kg	Objem v m <sup>3</sup>
180x30x60 typ HLADKÁ	770	0,329
150x30x60 typ HLADKÁ	640	0,275
120x30x60 typ HLADKÁ	512	0,22
90x30x60 typ HLADKÁ	384,5	0,165
60x30x60 typ HLADKÁ	256,5	0,11
30x30x60 typ HLADKÁ	128	0,055

### Ceník bez DPH:

Forma 180x30x60cm typ HLADKÁ	28.950,- Kč
Příčka 30x60cm	3.900,- Kč

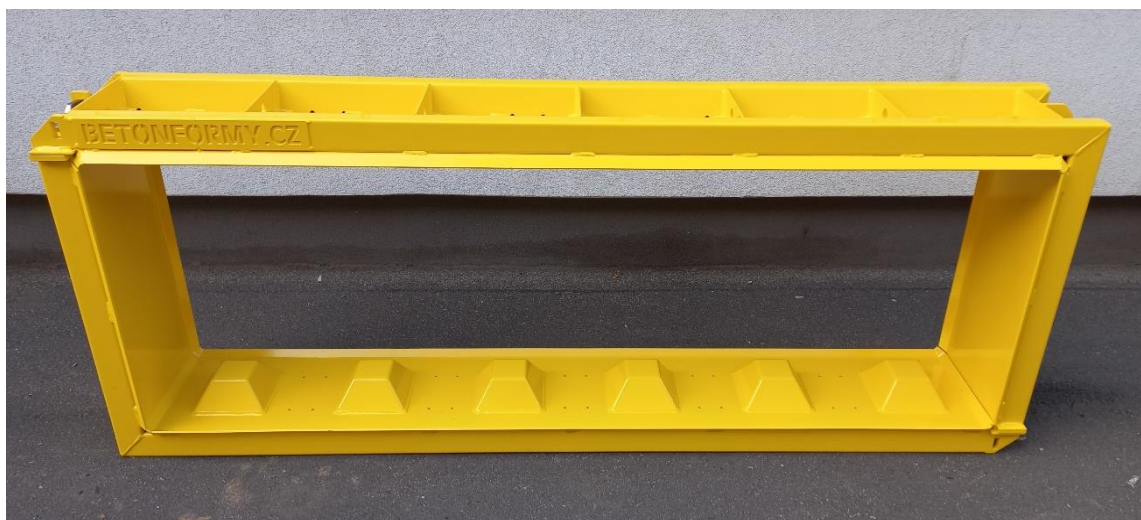



## FORMA NA BLOKY 60x90x60cm typ ZÁKLADNA

Potřebujete stavět výš, než je obvyklé? Není nic jednoduššího, než použít v 1. řadě základové bloky, které zlepší statiku celé stavby a k tomu vytvoří kónus a zároveň ochrannou bariéru celé zdi.

### Specifikace:

Váha formy	200kg
------------	-------

### Je možné vylít:

Rozměry bloku v cm	Váha v kg	Objem v m <sup>3</sup>
60x90x60cm typ ZÁKLADNA	518	0,216

### Ceník bez DPH:

Forma 60x90x60cm typ ZÁKLADNA	34.450,- Kč
-------------------------------	-------------

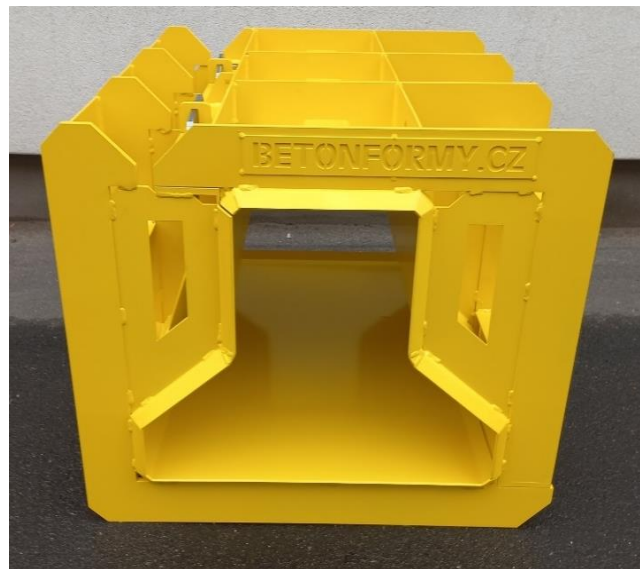

## FORMA NA BLOKY 240x60x60cm

Forma na nejdelší blok v naší nabídce. Výstavba zdí o šířce 60cm je potom rychlejší a levnější.

### Specifikace:

Váha formy	290kg
------------	-------

### Je možné vylít:

Rozměry bloku v cm	Váha v kg	Objem v m <sup>3</sup>
240x60x60	2067	0,864
210x60x60	1809	0,756
180x60x60	1550	0,648
150x60x60	1292	0,54
120x60x60	1031	0,432
90x60x60	775	0,324
60x60x60	517	0,216
30x60x60	259	0,108

### Ceník bez DPH:

Forma 240x60x60cm	49.950,- Kč
Dělicí příčka 60x60cm	3.900,- Kč

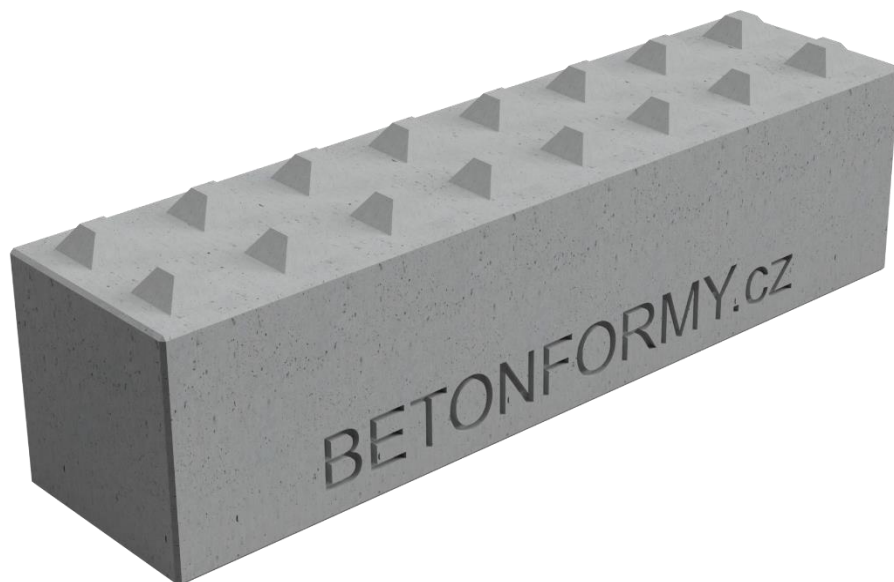

## PŘÍSLUŠENSTVÍ

### SAMOSVORNÉ MANIPULAČNÍ KLEŠTĚ

Způsobů, jak zvednout betonový blok je mnoho, jedním z nejpoužívanějších řešení jsou samosvorné manipulační kleště.

#### Specifikace:

Nosnost	3000kg
Váha kleští	200kg
Uchopení do	850mm
Délka čelistí s gumou	745mm

#### Specifikace:

Nosnost	1750kg
Váha kleští	140kg
Uchopení do	450mm
Délka čelistí s gumou	745mm



K použití kleští pomocí vysokozdvižného vozíku doporučujeme zakoupit nástavec na vidle. Je s ním možno zvedat bloky na oba způsoby, na délku i na šířku.



Gumy se používáním opotřebí, tudíž máme v nabídce i set náhradních.

Shlédněte video práce s kleštěmi:



#### Ceník bez DPH:

Samosvorné manipulační kleště 3000kg	64.900,- Kč
Samosvorné manipulační kleště 1750kg	57.500,- Kč
Nástavec na VZV	23.900,- Kč
Náhradní set gum	2.450,- Kč

## ZÁVITOVÁ POUZDRA, LANOVÁ OKA

Závitová pouzdra se betonují do betonu a s jejich pomocí lze s blokem manipulovat. Jde o pozinkované výrobky s deklarovanou nosností.

K blokům těžším než 2000kg doporučujeme používat pouzdra RD30. "T segmet" od nás dostanete zdarma - podle toho jaký průměr zvolíte.

### Specifikace:

Pouzdro RD20	Nosnost 2000kg
Pouzdro RD30	Nosnost 4000kg

### Ceník bez DPH:

Závitové pouzdro RD20	45,- Kč
Závitové pouzdro RD30	90,- Kč
Lanové oko RD20 s prstencem	985,- Kč
Lanové oko RD30 s prstencem	1.560,- Kč



## DĚLÍCÍ PŘÍČKA

Ke každé formě lze zakoupit odpovídající dělicí příčku. Příčka je nutná k přepažení formy na poloviční a jiné bloky.

### Ceník bez DPH:

Dělicí příčka 80x80cm	4.500,- Kč
Dělicí příčka - všechny ostatní rozměry	3.900,- Kč



## HÁK

Na rozdělení formy je potřeba hák.

Jedná se o segment, speciálně vytvarovaný k tomu, aby jste s ním pohodlně od sebe oddělili části forem bez jejich poškození.



### Ceník bez DPH:

Hák	400,- Kč
-----	----------

## PONORNÝ VIBRÁTOR DINGO

Vibrátor je alfa a omega odlévání, pořádně provibrovaný beton je základ nejen fyzikálních vlastností výrobku, ale určuje i estetickou stránku věci.

### Specifikace:

Značka	Dingo
Ohebná hřídel	1m
Hlavice	58mm
Výkon motoru	2,3kw
Váha	10,3kg



### Ceník bez DPH:

Ponorný vibrátor	16.990,- Kč
------------------	-------------

## SEPARAČNÍ OLEJ

Separačním olejem kropíte formu před použitím. Jeho hlavní funkcí je, aby se beton nelepil na formu a tím usnadňuje odbednění.

## BETONCLEANER

Betoncleaner je agresivní prostředek, sloužící jako čistič. Pokud se Vám stane, že je beton tam, kde nemá být, betoncleanerem ho spolehlivě dostanete pryč. Prostředek se ředí vodou v poměru až 1:50 nebo se přisává do tlakové myčky a lze jím umýt i různou techniku, jako je míchačka nebo různé stavební stroje.

### Ceník bez DPH:

Separační olej - 20l kanystř	1.890,- Kč
Betoncleaner - 20l kanystř	1.390,- Kč



## STAHOVACÍ LAŤ

Po vylití je třeba beton stáhnout a zahladit, k tomu slouží naše hliníkova stahovací lať tvaru H.

### Specifikace:

Délka	1000mm
-------	--------

### Ceník bez DPH:

Stahovací lať - 1000mm - tvar H	450,- Kč
---------------------------------	----------



## FORMA NA SVODIDLA 200x72x120cm

Pokud si nejste jistí, že jsou pro Vás beton bloky to pravé a zůstali by jste raději u klasických svodidel, připravili jsme pro Vás formu na oboustranné svodidlo.

### Specifikace:

Váha formy	460kg
------------	-------

### Je možné vylít:

Rozměry svodidla v cm	Váha v kg	Objem v m <sup>3</sup>
200x72x120	2755	1,148
100x72x120	1377	0,574

### Ceník bez DPH:

Forma 200x72x120cm	69.450,- Kč
Dělicí příčka	6.500,- Kč

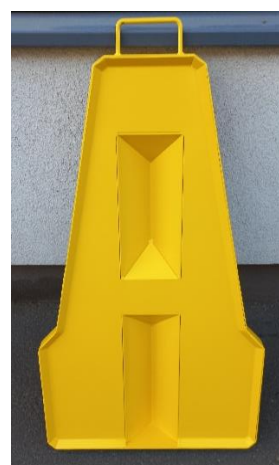
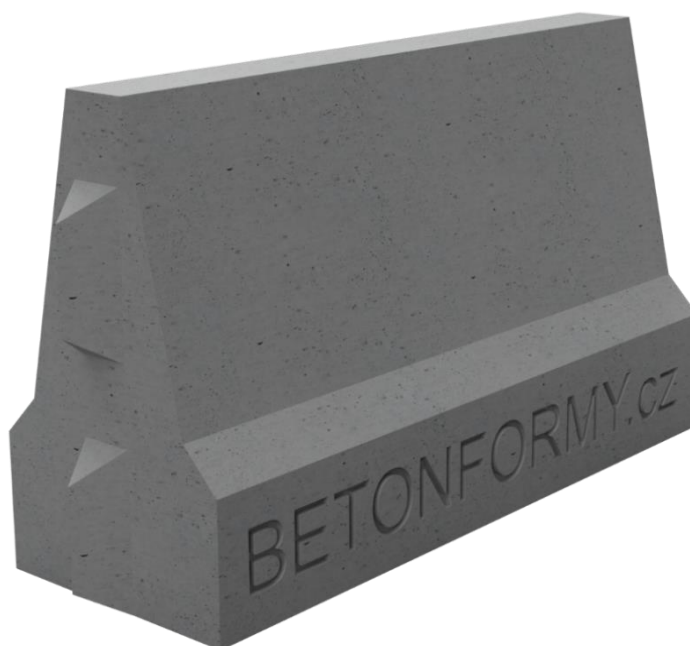

Formu lze přepažit příčkou na polovinu a vyrobit svodidlo o délce 1m.

## FORMA NA SVODIDLA 200x54x90cm

### Specifikace:

Váha formy	345kg
------------	-------

### Je možné vylít:

Rozměry svodidla v cm	Váha v kg	Objem v m <sup>3</sup>
200x54x90	1560	0,65
100x54x90	780	0,325

### Ceník bez DPH:

Forma 200x54x90cm	54.950,- Kč
Dělicí příčka	6.500,- Kč

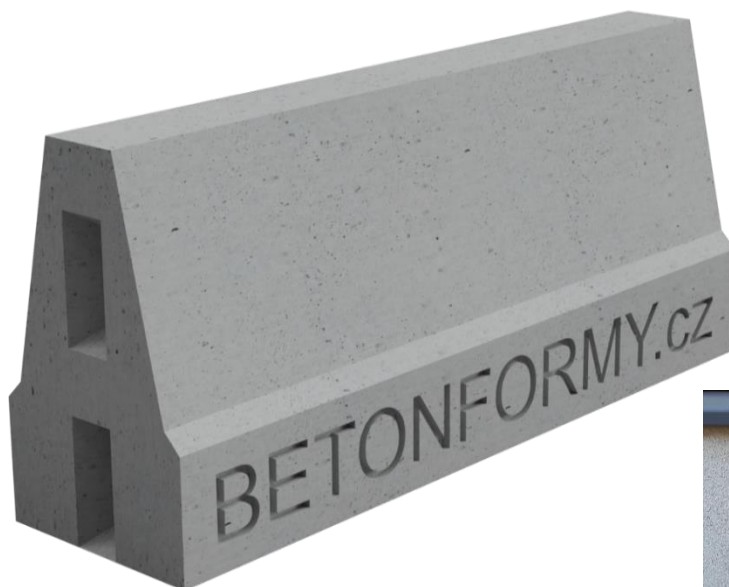

Formu lze přepažit příčkou na polovinu a vyrobit svodidlo o délce 1m.

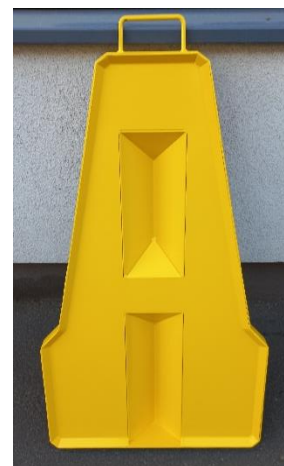



## FORMA NA SVODIDLA 100x27x45cm

Malé svodidlo, ideální k přepažení parkoviště nebo třeba k vytvoření kóje na popelnice.

### Specifikace:

Váha formy	90kg
------------	------

### Po odlití:

Váha	300kg
Objem	0,33m <sup>3</sup>

### Ceník bez DPH:

Forma 100x27x45cm	27.950,- Kč
-------------------	-------------



## FORMY NA SILNIČNÍ PANELY

Naše forma na silniční panel je unikátní v tom, kolik rozměrů zvládnete odlít pomocí jedné formy. Základní rozměr je 300x200cm, který ale dokážete měnit, díky posuvným částem formy.

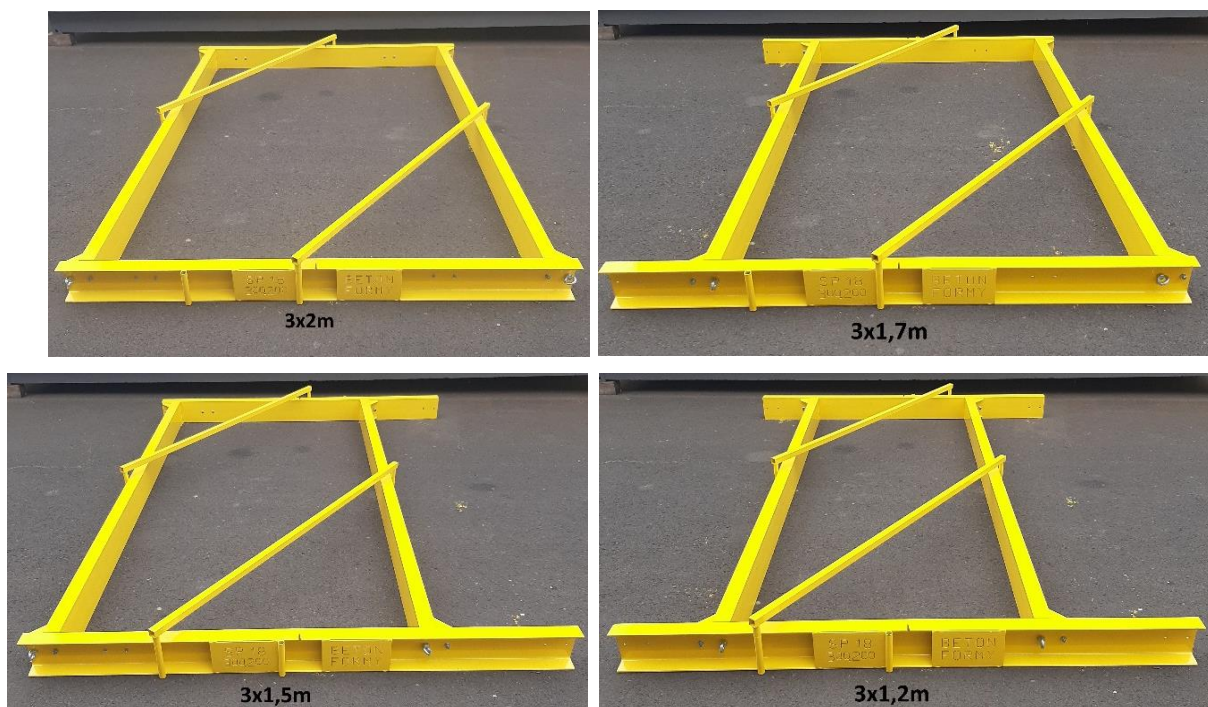

Lze tedy vyrobit panel 300x200cm, 300x170cm, 300x150cm nebo 300x120cm - podle toho, co zrovna potřebujete.

### Forma na silniční panely o síle 16cm

#### Specifikace:

Váha formy	195kg
------------	-------

#### Ceník bez DPH:

Forma na silniční panely 300x200x16cm	27.950,- Kč
---------------------------------------	-------------

#### Po odlití:

Váha	2400kg
Objem	0,96m <sup>3</sup>

### Forma na silniční panely o síle 18cm

#### Specifikace:

Váha formy	226kg
------------	-------

#### Ceník bez DPH:

Forma na silniční panely 300x200x18cm	30.450,- Kč
---------------------------------------	-------------

#### Po odlití:

Váha	2700kg
Objem	1,08m <sup>3</sup>

### Forma na silniční panely o síle 20cm

#### Specifikace:

Váha formy	296kg
------------	-------

#### Ceník bez DPH:

Forma na silniční panely 300x200x20cm	32.450,- Kč
---------------------------------------	-------------

#### Po odlití:

Váha	3000kg
Objem	1,2m <sup>3</sup>

## KAPSA NA ROXOR

Se silničními panely je třeba manipulovat. Proto pro Vás máme kapsu na roxor. Je univerzální a je možno ji připevnit na všechny síly panelu, které jdou pomocí našich forem vyrobít. Jedná se o prvek z několika částí, kterým vede roxor, za který se pak panel zvedá.

Ceník bez DPH:

Kapsa na roxor	1.100,- Kč
----------------	------------

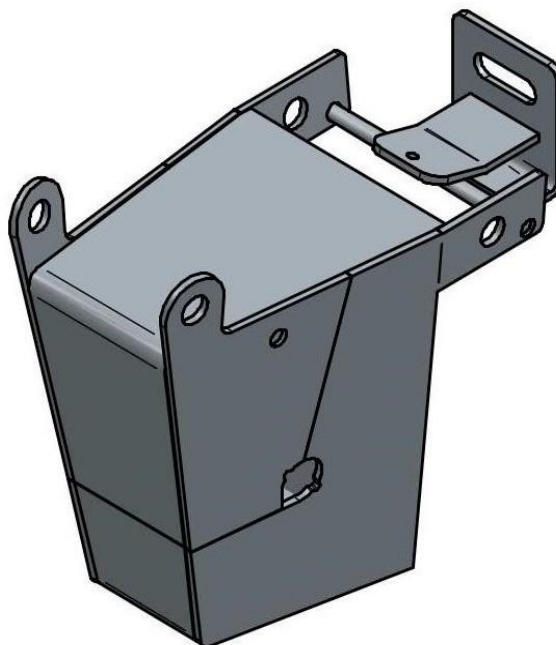

QR kód pro shlédnutí videonávodu.

## FORMA NA PARKOVACÍ ZÁBRANY - MAJÁK

Parkovací zábrana v designu "maják" je jednou z nejmenších forem v našem sortimentu.

### Specifikace:

Váha formy	32kg
------------	------

### Ceník bez DPH:

Forma MAJÁK	9.950,- Kč
-------------	------------

### Po odlití:

Váha	95kg
Objem	0,038m <sup>3</sup>
Rozměr základny	36x36cm
Výška	57cm



## FORMA NA PARKOVACÍ ZÁBRANY - MAXI MAJÁK

Design majáku upraven na verzi MAXI s použitím závitového pouzdra na manipulaci zábrany.

### Specifikace:

Váha formy	45kg
------------	------

### Ceník bez DPH:

Forma MAXI MAJÁK	14.950,- Kč
------------------	-------------

### Po odlití:

Váha	113kg
Objem	0,047m <sup>3</sup>
Rozměr základny	38x38cm
Výška	80cm



## FORMA NA PARKOVACÍ ZÁBRANY - JEHLAN

Nejmenší forma v našem sortimentu, ani jedna lopata betonu nepřijde nazmar!

### Specifikace:

Váha formy	30kg
------------	------

### Ceník bez DPH:

Forma JEHLAN	9.950,- Kč
--------------	------------

### Po odlití:

Váha	82kg
Objem	0,033m <sup>3</sup>
Rozměr základny	36x36cm
Výška	47cm

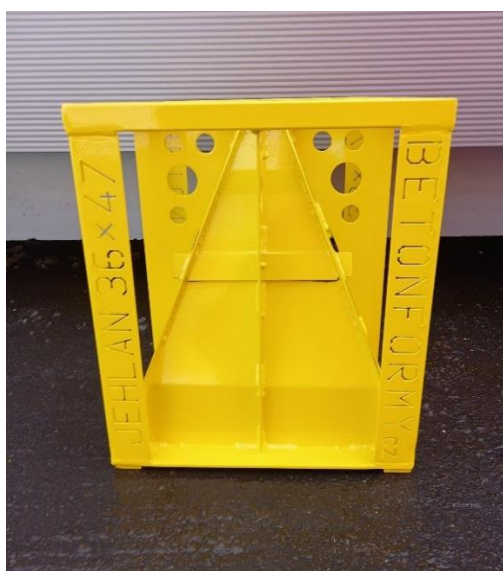

## FORMA NA PARKOVACÍ ZÁBRANY - SLOUPEK

Parkovací zábrana Sloupek je první vysokou parkovací zábranou v našem sortimentu.

### Specifikace:

Váha formy	45kg
------------	------

### Ceník bez DPH:

Forma SLOUPEK	16.450,- Kč
---------------	-------------

Váha	113kg
Objem	0,047m <sup>3</sup>
Rozměr základny	38x38cm
Výška	84cm



## FORMA NA GREFA PANELY - L MINI

Nejmenší grega panel. Všechny pohledové hrany zkosené do 45°, aby výsledný výrobek byl co možná nejhezčí.

### Specifikace:

Váha formy	160kg
------------	-------

### Ceník bez DPH:

Forma na grega panely L MINI	49.950,- Kč
------------------------------	-------------

### Po odlití:

Váha	350kg
Objem	0,145m <sup>3</sup>
Rozměr	60x85x100cm





## FORMA NA GREFA PANELY - L 1,2

Všechny pohledové hrany zkosené do 45°, aby výsledný výrobek byl co možná nejhezčí. Výrobek je kompatibilní s L MINI.

### Specifikace:

Váha formy	217kg
------------	-------

### Ceník bez DPH:

Forma na grefa panely L 1,2	58.550,- Kč
-----------------------------	-------------

### Po odlití:

Váha	420kg
Objem	0,175m <sup>3</sup>
Rozměr	60x120x100cm



## FORMA NA GREFA PANELE - L2

Grefa panel typu L - přizpůsobený potřebám našich zákazníků. Opěrná zeď o výšce 2metry už nemůže být snadnější.

### Specifikace:

Váha formy	483kg
------------	-------

### Ceník bez DPH:

Forma na grefa panely L2	97.950,- Kč
--------------------------	-------------

### Po odlití:

Váha	1080kg
Objem	0,45m <sup>3</sup>
Rozměr	100x200x100cm

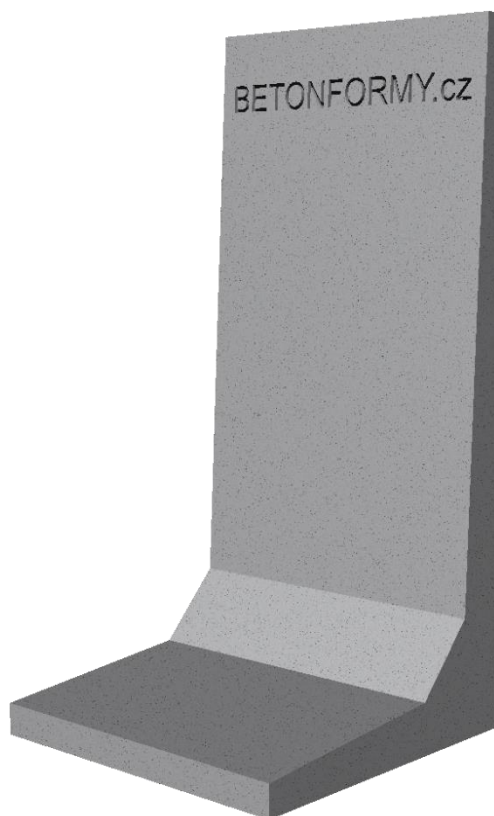

## FORMA NA GREFA PANELY - L3

Forma na grefa panel typu L o výšce 3metry.

### Specifikace:

Váha formy	629kg
------------	-------

### Ceník bez DPH:

Forma na grefa panely L3	127.950,- Kč
--------------------------	--------------

### Po odlití:

Váha	1286kg
Objem	0,536m <sup>3</sup>
Rozměr	100x300x100cm

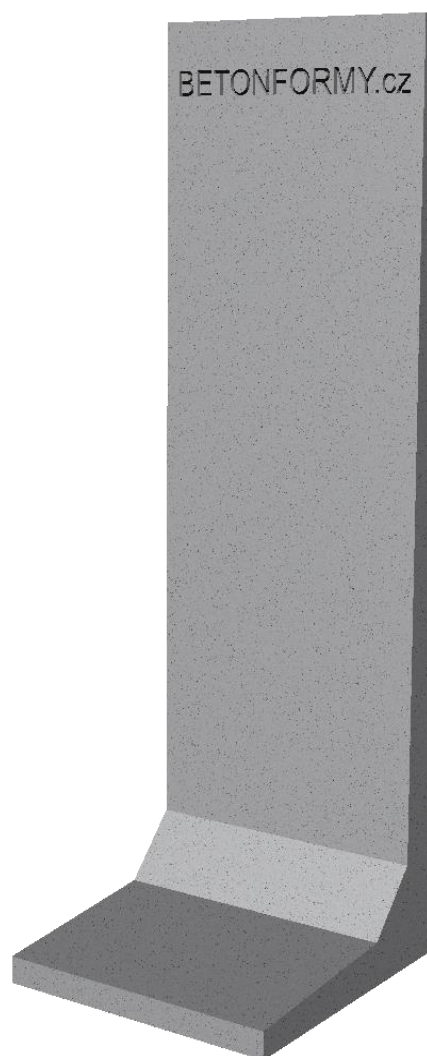

## FORMA NA GREFA PANELY - T2

Forma na grefa panel typu T o výšce 2m.

### Specifikace:

Váha formy	486kg
------------	-------

### Ceník bez DPH:

Forma na grefa panely T2	99.950,- Kč
--------------------------	-------------

### Po odlití:

Váha	938kg
Objem	0,391m <sup>3</sup>
Rozměr	100x200x100cm

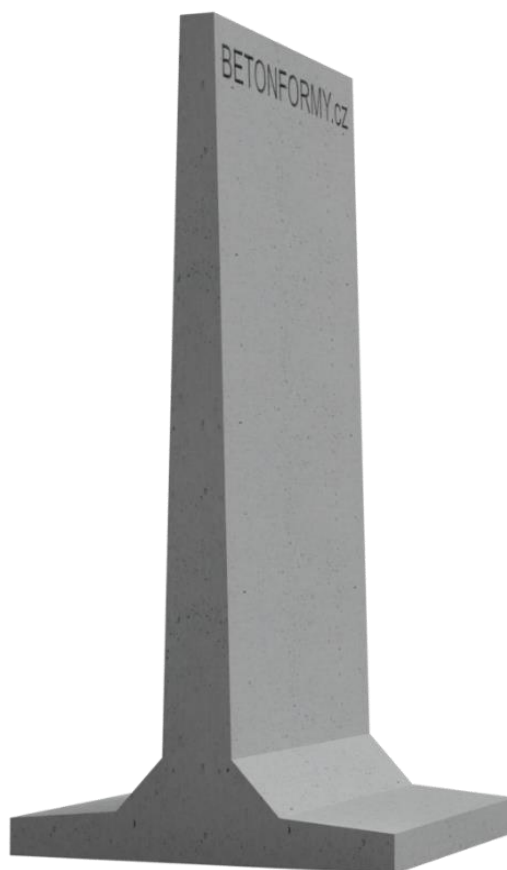

## FORMA NA GREFA PANELY - T5,5

Největší a nejtěžší forma v našem sortimentu. Jedna forma = dva výrobky.

### Specifikace:

Váha formy	8500kg
------------	--------

### Ceník bez DPH:

Forma na grefa panely T5,5	1.483.000,- Kč
----------------------------	----------------

### Po odlití:

Váha	7110kg
Objem	2,7m <sup>3</sup>
Rozměr	240x550x149,5cm



Naskenujte pro videoprohliďku formy!



## FORMA NA PODHRABOVÉ DESKY

Forma na podhrabové desky - 1 forma = 10 vyrobených desek. Novinka roku 2022.

### Specifikace:

Váha formy	358kg
------------	-------

### Ceník bez DPH:

Forma na podhrabové desky	69.450,- Kč
---------------------------	-------------

### Po odlití:

Váha	60kg/1ks
Objem	0,025m <sup>3</sup> /1ks
Rozměr	245/250x20x5cm



Naskenujte pro videoprohlídku formy!

## FORMA NA SKRUŽE

Forma na skruž je první novinkou v roce 2023 - možno objednat ve výšce 100 a 50cm, v případě zájmu vložka na snížení výšky na 25cm a také forma na poklop na skruž.

### Specifikace:

Váha formy 100x100x9cm	195kg
Váha formy 100x50x9cm	115kg

### Ceník bez DPH:

Forma 100x100x9cm	54.450,- Kč
Forma 100x50x9cm	44.950,- Kč

### Po odlití:

Váha	740kg
Objem	0,13m <sup>3</sup>
Rozměr	100x100x9cm

Váha	370kg
Objem	0,07m <sup>3</sup>
Rozměr	100x50x9cm



Naskenujte pro videopohlídku formy!

## FORMA NA KVĚTINÁČE

Forma na květináč je další novinkou roku 2023.

### Specifikace:

Váha formy	60kg
------------	------

### Ceník bez DPH:

Forma na květináč	24.950,- Kč
-------------------	-------------

### Po odlití:

Váha	93kg
Objem	0,04m <sup>3</sup>
Rozměr	spodní půdorys 30x30cm, vrchní půdorys 40x40cm, výška 60cm, šířka stěny 5cm





## FORMA NA SVAHOVÉ TVÁRNICE

Forma na svahové "maxi" tvárnice je řešení, jak vyrobit prefabrikovanou opěrnou zeď, která má tvar oblouku.

### Specifikace:

Váha formy	185kg
------------	-------

### Ceník bez DPH:

Forma na svahové tvárnice	29.950,- Kč
---------------------------	-------------

### Po odlití:

Váha	1058kg
Objem	0,441m <sup>3</sup>
Rozměr	120/90x70x60cm



## CENÍK

<u>Zboží</u>	<u>Specifikace</u>	<u>Cena bez DPH</u>
Forma na bloky	160x80x80cm	44.950,- Kč
Forma na bloky	160x80x80cm typ HLADKÁ	43.950,- Kč
Forma na bloky	160x80x80cm typ ZATÁČKA	58.450,- Kč
Forma na bloky	160x80x80cm typ ZÁKLADNA	49.950,- Kč
Forma na bloky	160x80x60cm	44.950,- Kč
Forma na bloky	160x80x40cm	39.950,- Kč
Forma na bloky	160x80x40cm typ HLADKÁ	38.950,- Kč
Forma na bloky	160x40x80cm	31.450,- Kč
Forma na bloky	160x40x80cm typ HLADKÁ	30.450,- Kč
Forma na bloky	160x40x40cm	30.450,- Kč
Forma na bloky	160x40x40cm typ HLADKÁ	29.450,- Kč
Forma na bloky	160x40x40cm typ ZATÁČKA	37.950,- Kč
Forma na bloky	80x80x40cm typ ZÁKLADNA	32.450,- Kč
Forma na bloky	180x60x60cm	40.950,- Kč
Forma na bloky	180x60x60cm typ HLADKÁ	39.950,- Kč
Forma na bloky	180x60x60cm typ ZATÁČKA	47.450,- Kč
Forma na bloky	180x60x60cm typ 45°	42.450,- Kč
Forma na bloky	180x60x60cm typ STŘECHA	45.950,- Kč
Forma na bloky	120x60x60cm typ ZÁKLADNA	34.450,- Kč
Forma na bloky	180x60x30cm	36.450,- Kč
Forma na bloky	180x30x60cm	29.950,- Kč
Forma na bloky	180x30x60cm typ HLADKÁ	28.950,- Kč
Forma na bloky	60x90x60cm typ ZÁKLADNA	34.450,- Kč
Forma na bloky	240x60x60cm	49.950,- Kč
Dělicí příčka	80x80cm	4.500,- Kč
Dělicí příčka	Všechny ostatní rozměry	3.900,- Kč
Samosvorné manipulační kleště	3000kg, 850mm	64.900,- Kč
Samosvorné manipulační kleště	1750kg, 450mm	57.500,- Kč
Nástavec na VZV	-	23.900,- Kč
Náhradní set gum	-	2.450,- Kč
Stahovací lať	1000mm - tvar H	450,- Kč

<b>Forma na svodidla</b>	<b>200x72x120cm</b>	<b>69.450,- Kč</b>
<b>Forma na svodidla</b>	<b>200x54x90cm</b>	<b>54.950,- Kč</b>
Dělicí příčka - svodidlo	-	6.500,- Kč
<b>Forma na svodidla</b>	<b>100x27x45cm</b>	<b>27.950,- Kč</b>
<b>Forma na silniční panely</b>	<b>300x200x16cm</b>	<b>27.890,- Kč</b>
<b>Forma na silniční panely</b>	<b>300x200x18cm</b>	<b>30.450,- Kč</b>
<b>Forma na silniční panely</b>	<b>300x200x20cm</b>	<b>32.450,- Kč</b>
<b>Kapsa na roxor</b>	-	<b>1.100,- Kč</b>
<b>Forma na parkovací zábrany</b>	<b>Maják</b>	<b>9.950,- Kč</b>
<b>Forma na parkovací zábrany</b>	<b>Maxi Maják</b>	<b>14.950,- Kč</b>
<b>Forma na parkovací zábrany</b>	<b>Jehlan</b>	<b>9.950,- Kč</b>
<b>Forma na parkovací zábrany</b>	<b>Sloupek</b>	<b>16.450,- Kč</b>
<b>Forma na grefa panely</b>	<b>L - 60x85x100cm</b>	<b>49.950,- Kč</b>
<b>Forma na grefa panely</b>	<b>L - 60x120x100cm</b>	<b>58.550,- Kč</b>
<b>Forma na grefa panely</b>	<b>L - 100x200x100cm</b>	<b>97.950,- Kč</b>
<b>Forma na grefa panely</b>	<b>L - 100x300x100cm</b>	<b>127.950,- Kč</b>
<b>Forma na grefa panely</b>	<b>T - 100x200x100cm</b>	<b>99.950,- Kč</b>
<b>Forma na grefa panely</b>	<b>T - 240x550x149,5cm</b>	<b>1.483.000,- Kč</b>
<b>Forma na podhrabové desky</b>	<b>245/250x20x5cm</b>	<b>69.450,- Kč</b>
<b>Forma na skruže</b>	<b>100x100x9cm</b>	<b>54.450,- Kč</b>
<b>Forma na skruže</b>	<b>100x50x9cm</b>	<b>44.950,- Kč</b>
<b>Forma na květináče</b>	<b>30x60x40cm</b>	<b>24.950,- Kč</b>
<b>Forma na svahové tvárnice</b>	<b>120/90x70x60cm</b>	<b>29.950,- Kč</b>

## UNIVERZÁLNÍ PŘÍSLUŠENSTVÍ

Závitové pouzdro	RD20	45,- Kč
Závitové pouzdro	RD30	90,- Kč
Lanové oko s prstencem	RD20	985,- Kč
Lanové oko s prstencem	RD30	1.560,- Kč
Hák	-	400,- Kč
Separační olej	20l kanystr	94,5,- Kč/litr = 1.890,- Kč
Betoncleaner	20l kanystr	69,5,- Kč/litr = 1.390,- Kč
Ponorný vibrátor DINGO	Hřídél 1m, 58mm těleso	14.900,- Kč